

HQ

Auch digital
verfügbar



TÜR





HQ – Zuhause Wohnfühlen

Willkommen in der Welt von HQ – einem Ort, an dem das Streben nach Veränderung und das Bedürfnis nach einem behaglichen Zuhause zusammentreffen. In einer Zeit, in der unsere eigenen vier Wände immer mehr an Bedeutung gewinnen, wird das Zuhause zum zentralen Raum für die Entfaltung unserer persönlichen Wohnträume.

Ein wachsender Trend zeigt die Sehnsucht nach stilvollen Elementen, die Dein Zuhause zu einem Eyecatcher machen. Manchmal reichen kleine Handgriffe, die jedoch eine große Wirkung auslösen. Mit den HQ Türen kann genau solch ein Effekt, ganz nach dem eigenen Bedarf entstehen. Wir bei HQ verstehen, dass Türen nicht nur funktionell sind, sondern auch maßgeblich das Ambiente und Wohngefühl beeinflussen.

Als etablierte Marke mit über 25 Jahren Erfahrung bieten wir bei HQ eine breite Palette hochwertiger Türen an. Unser Sortiment erstreckt sich über verschiedene Stilrichtungen und Materialien, um jedem Wohntraum gerecht zu werden.

Bei uns findest Du neben den Türen auch die passend abgestimmten Produkte wie Böden, Wandverkleidungen, Terrassen und Sichtschutzzäune - alles aus einer Hand, um Deinem Zuhause den gewünschten Charakter zu verleihen.

Unser Fokus liegt auf Top-Qualität zu fairen Preisen – ein Merkmal, das HQ auszeichnet. Als Teil der führenden europäischen Holzhandelskooperation HolzLand bieten wir Produkte in höchster HolzLand Qualität an, sorgfältig ausgewählt von den Besten der Branche.

Unser Ziel ist es, Dir dabei zu helfen, Dein Zuhause in eine Oase des Wohnfühlers zu verwandeln. Lass Dich von HQ inspirieren und gestalte Dein persönliches Wohnparadies mit unseren hochwertigen Türen.

Über 25 Jahre
HolzLand Qualität



Inhalt



ALLGEMEIN

Schritt für Schritt zu Deiner HQ Tür	6
Raumplaner	12



LACK

Inspiration	16
Diamant weiß	18
Titangrau	20



CPL

Inspiration	24
Asteiche quer	26
Diamant weiß	27
Lärche creme	28
Struktura quer	29



GLAS

Inspiration	32
SLIMWORK	34
LOFT+MEHR	36
GLASWORK	38

42

WOHNUNGS- EINGANG

Inspiration	44
Wohnungs- eingangstüren	47

48

ZARGEN & ZUBEHÖR

Inspiration	50
Zargen	54
Türdrücker & Zubehör	55

64

GESAMT- ÜBERSICHT

Alle Türblätter in der Übersicht	64
-------------------------------------	----



Die HQ Website

Scanne den Code
oder besuche
uns unter:
www.hq-home.de



Schritt für Schritt zu Deiner HQ Tür

Schritt 1: Farbe

Die Wahl der Türen bestimmt den ersten Eindruck Deines Zuhauses. Bevorzugst Du die helle, erfrischende Atmosphäre des nordischen Designs für Deine Innenräume? Oder liebst Du eher den warmen, einladenden Charme des Landhausstils? Vielleicht spricht Dich auch die moderne Eleganz grauer Türen an. Für jeden Geschmack bieten wir Türen mit den passenden beschichteten Zargen, die zu Deinem Wohnstil passen und Dein Zuhause zu einem echten Hingucker machen. Welche Tür vermittelt Dir das angenehmste Gefühl, wenn Du sie öffnest und Dein Zuhause betrittst?

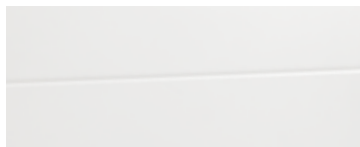
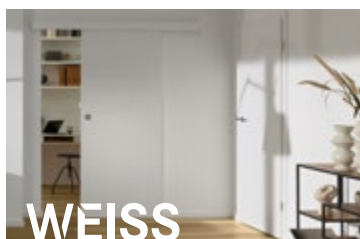

Schritt 2: Material

Die Wahl des Materials macht den Unterschied! Türen aus CPL sind besonders widerstandsfähig und pflegeleicht – perfekt für stark genutzte Bereiche. Lackierte Türen bieten eine edle, glatte Oberfläche und verleihen Deinem Zuhause eine schicke Note. Glastüren hingegen sorgen für Helligkeit und lassen Räume größer wirken. Welches Material passt am besten zu Deinem Stil und Alltag?



CPL – robust und pflegeleicht

CPL ist die ideale Wahl für alle, die eine besonders strapazierfähige Tür suchen. Die Oberfläche ist kratzfest, stoßfest und super pflegeleicht – perfekt für den Alltag. Ob Kinder, Haustiere oder hoher Durchgangsverkehr: CPL macht alles mit und sieht dabei richtig gut aus.

Eigenschaften:

- Pflegeleicht & alltagstauglich
- Kratz- und stoßfest
- Lichtbeständig & langlebig



Lack – stilvoll und vielseitig

Lackierte Türen stehen für eine hochwertige Optik und sind echte Design-Allrounder. Ob mit Rillen, Lisenen oder Prägungen: Lack bringt jedes Türdesign perfekt zur Geltung und sorgt für ein modernes, stilvolles Wohngefühl.

Eigenschaften:

- Vielseitige Designs: glatt, gerillt oder geprägt
- Hochwertige, farbstabile Oberfläche
- Modern & pflegeleicht



Glas – hell & offen

Glas bringt Licht ins Spiel! Ob matt oder klar – Glastüren oder Türen mit Glasausschnitt sorgen für Helligkeit und ein offenes Raumgefühl. Gleichzeitig schaffen sie stilvolle Übergänge zwischen Wohnbereichen.

Eigenschaften:

- Lichtdurchlässig & raumöffnend
- In satiniert, klar oder mit Loftdesign
- Pflegeleicht & langlebig

Schritt 3: Design

Welche Tür passt zu Deinem Stil? Glatte Türen stehen für schlichte Eleganz, während Modelle mit 1 bis 4 Rillen Deinem Raum Struktur geben. Türen mit Füllungen, von 1 bis 4 Varianten, bringen einen Hauch von Tradition. Glastüren bieten noch mehr Vielfalt: Loft-Design, satiniert oder klar – für ein modernes und lichtdurchflutetes Ambiente.



glatt

2 Rillen

3 Rillen

4 Rillen

1 Füllung

2 Füllungen

3 Füllungen

4 Füllungen



LICHTAUSSCHNITTE

Lichtausschnitte in verschiedenen Formen sorgen für zusätzliche Helligkeit und stilvolle Akzente. Egal, ob minimalistisch oder traditionell – auf Seite 64 siehst Du alle möglichen Variationen. Finde hier das Türdesign, das perfekt zu Dir passt!



Glatt

4 Rillen

3 Füllungen

4 Füllungen

...und viele mehr!

Glastüren in vielfältigen Designs bringen Licht und Leichtigkeit in jeden Raum. Ob modern und schlicht oder klassisch elegant – auf Seite 30 findest Du eine Auswahl an Ganzglastüren, die Deinem Zuhause eine besondere Atmosphäre verleihen. Entdecke das perfekte Modell, das deinen Stil unterstreicht!



GANZGLAS



klar

satiniert

satiniert
4 Streifen

Slimwork
4 Linien

...und viele mehr!

Schritt 4: Türgriffe

Welcher Türgriff passt zu Deiner Tür? Die Wahl des Griffs setzt den finalen Akzent. Schwarze Griffe schaffen markante Kontraste, silberne wirken zeitlos elegant. Ob rund oder eckig – Du bestimmst, was zu Deinem Stil passt. HQ bietet zudem passende Schutzbeschläge und Schlosskästen, die sowohl funktional als auch stilvoll Deine Tür ergänzen. Ab Seite 53 findest Du garantiert die perfekte Kombination!



Schritt 5: Format inkl. Bestellhilfe

Die richtige Größe ist bei Türen von entscheidender Bedeutung. Du hast die Wahl zwischen vier Breiten und zwei Höhen, die den gängigen DIN-Standards entsprechen. Damit wird der Austausch alter Türen zum Kinderspiel. Und falls Du Glastüren bevorzugst, denke daran: Diese haben aufgrund ihrer besonderen Kantenführung andere Maße.

Suchst Du nach etwas Besonderem?

Kein Problem! Egal, ob Du extrahohe, moderne Türen oder schmalere Modelle brauchst – wir fertigen Deine Türen nach Maß. So bekommst Du genau das, was Du Dir vorstellst.

Breite:

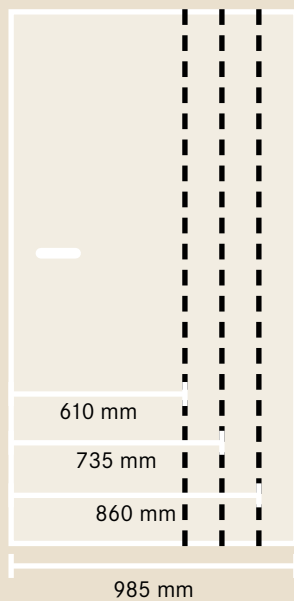

Höhe:

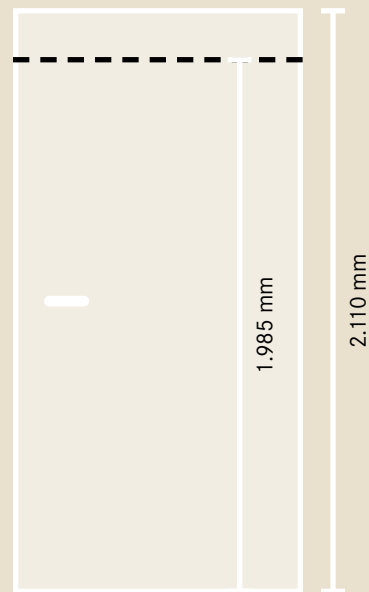

Passende Zargen für viele Wandstärken

Deine Wände haben besondere Stärken? Auch hier bieten wir Dir maßgenaue Lösungen zwischen 80 und 330 mm Wandstärke an.

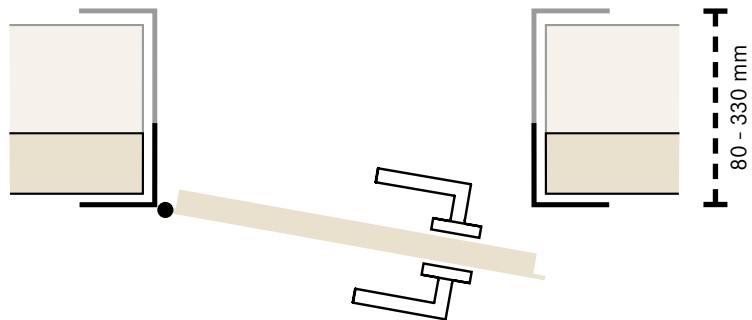

Online-Bestellhilfe



Damit alles perfekt passt, gibt's unseren **Aufmaß-Service**. Du kannst die Maße mit unserer Online-Bestellhilfe ganz einfach selbst nehmen oder den Profi ranlassen, der direkt bei Dir vor Ort alles für Dich ausmisst. So sitzt Deine Tür garantiert millimetergenau!

Schritt 6: Dreh- oder Schiebetür?

Ausrichtung nach DIN-links oder DIN-rechts

Die Öffnungsrichtung einer Tür bestimmt, ob sie nach links oder rechts aufschwingt – ein wichtiger Punkt, der den Fluss in Deinem Zuhause beeinflussen kann. Mit der Wahl der richtigen DIN-Ausrichtung passt sich die Tür optimal an Deinen Raum an und erleichtert den Zugang, egal ob Du sie links oder rechts öffnest. So kannst Du Deinen Raum funktional gestalten und dabei praktische Details berücksichtigen.



Alle HQ Zimmertüren, von klassisch bis modern, sind als Drehtür oder als Schiebetür erhältlich.

Schiebetüren für mehr Platz und Stil

Wenn Du eine Tür suchst, die keinen Raum beim Öffnen beansprucht, sind Schiebetüren die perfekte Lösung. Sie gleiten sanft zur Seite und schaffen so zusätzliche Fläche – ideal für moderne Wohnkonzepte oder enge Durchgänge. Designvielfalt steht dabei im Mittelpunkt: Unsere Schiebetüren sind in zahlreichen Stilrichtungen erhältlich, von klassisch bis modern, sodass für jeden Geschmack etwas dabei ist. Für ein beeindruckendes Raumgefühl bieten einige Modelle die Möglichkeit, großzügige Flügeltüren zu gestalten, die Deinem Zuhause eine besondere Weite und Eleganz verleihen. Perfekt für den großen Auftritt!

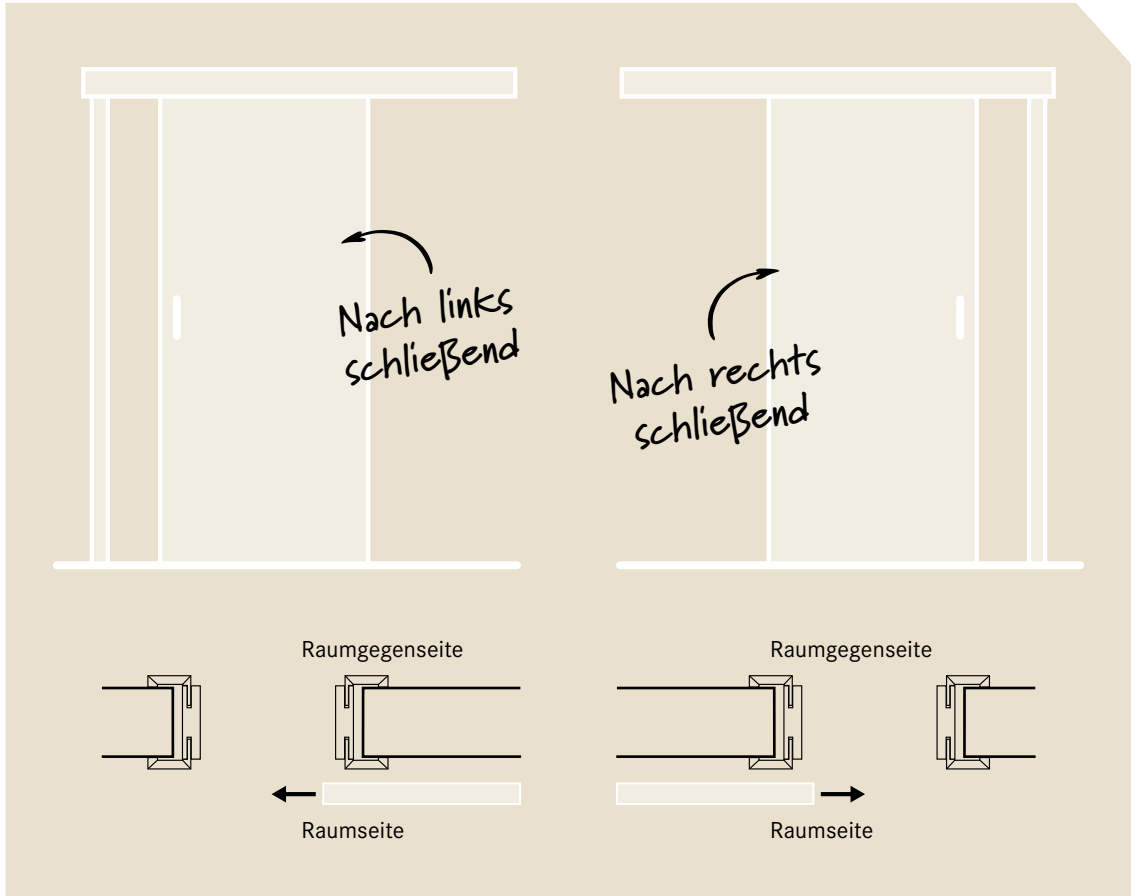

Schritt 7: Kantenform

Ob eine Tür modern oder klassisch wirkt, hängt nicht nur von der Oberfläche ab – auch die Kantenform spielt eine Rolle! Eckige Kanten stehen für einen zeitlosen Look, Rundkanten für Eleganz. Wer es außergewöhnlich mag, setzt auf die auffällige Designkante. Welche Kante passt zu Dir?

Türblatt:

Zarge:

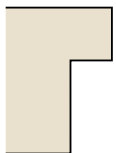

Eckige Kante

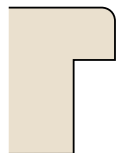

Designkante

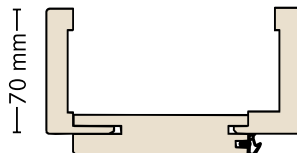

Designkante in 2 Bekleidungsbreiten

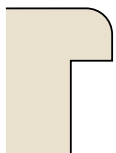
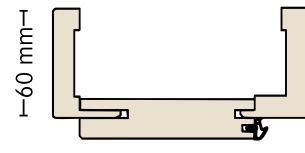

Rundkante

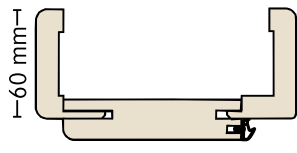

Rundkante

RAUM PLANER



Finde Deine Tür mit dem Raumplaner



Einfach den
Code scannen

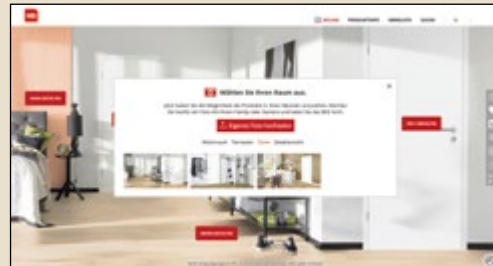

1. HQ Raumplaner aufrufen

Scanne den QR Code oder besuche die Website unter: <https://holzland.esignserver1.com/hq/start.do?style=door>

2. Foto vom Raum hochladen

Lade ein eigenes Foto Deines Raumes hoch oder wähle eines der Bilder aus unserer Galerie aus.

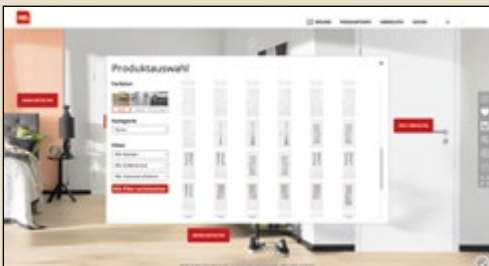

3. Tür auswählen

Wähle die Tür aus, die Dir gefällt und teste die Wirkung in Deinem Raum.



4. Vergleichen

Vergleiche die verschiedenen Türvarianten und ihre optische Wirkung auf den Raum.





Klarheit und Stil – Lack Türen

Sanfte Eleganz in ihrer reinsten Form: Lackierte Türen überzeugen mit ihrer glatten, ebenmäßigen Oberfläche und bringen eine feine, moderne Ästhetik in jeden Raum. Das Licht spiegelt sanft auf der Oberfläche, Farben wirken besonders brillant – so entstehen Türen, die Deinen Wohnstil perfekt unterstreichen.

Ob in zeitlosem Weiß oder einem eleganten Grauton: Lack Türen schaffen eine klare, harmonische Raum-

wirkung und fügen sich mühelos in jedes Interieur ein – von puristisch-modern bis klassisch-elegant.

Hochwertig verarbeitet und langlebig im Alltag, stehen sie für Qualität, Stilbewusstsein und ein Zuhause mit Charakter. Eine Tür, die nicht nur Räume trennt, sondern Design verbindet.

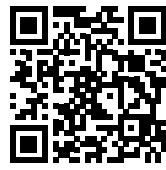

HQ Lacktüren entdecken

**Elegant, glatt und
zeitlos modern.**

Scanne den QR-Code oder
besuche: [www.hq-home.de/
produkte/lack-tuer](http://www.hq-home.de/produkte/lack-tuer)

LACK



HQ Drehtür Lack Diamant weiß 2 Füllungen mit Lichtausschnitt HR



↖
Elegant im Look.
Pflegerleicht im
Alltag.



HQ Schiebetür Lack Diamant weiß 1 Füllung



HQ Zimmertür Lack Diamant weiß 1 Füllung

Diamant weiß

HQ Zimmertür Lack Diamant weiß

Elegant, vielseitig und immer stilvoll – die HQ Zimmertür **Lack Diamant weiß** steht für zeitlose Ästhetik und höchste Verarbeitungsqualität. Die glatte, makellos lackierte Oberfläche verleiht jedem Raum Helligkeit und Ruhe, während der brillante Weißton für eine klare, moderne Ausstrahlung sorgt.

Ob puristisch glatt, mit feinen Rillen oder klassischer Füllung – jede Variante zeigt ihren eigenen Charakter und unterstreicht unterschiedliche Wohnstile: von modern-minimalistisch bis charmant-traditionell. Optional mit Lichtausschnitt erhältlich, schafft sie zusätzlich Offenheit und Licht im Raum.

Vorteile & Besonderheiten

- + Hochwertige, seidenmatte Lackoberfläche in Diamant Weiß
- + Große Designvielfalt: glatt, gerillt oder mit klassischer Füllung
- + Elegante Linienführung und präzise Verarbeitung
- + Pflegeleichte, langlebige Oberfläche mit brillanter Farbwirkung
- + Auch mit Lichtausschnitt für ein offenes, helles Raumgefühl

ähnlich RAL 9003

ähnlich RAL 9010

Diese Türen sind alle auch in Opal weiß verfügbar! ↷

**Designtür Glatt**

Designkante,
ähnlich RAL 9003,
Maße: 1.985x860 mm

**Stiltür 1 Füllung**

Designkante,
ähnlich RAL 9003,
Maße: 1.985x860 mm

**Stiltür 2 Füllungen**

Designkante,
ähnlich RAL 9003,
Maße: 1.985x860 mm

**Stiltür 3 Füllungen**

Designkante,
ähnlich RAL 9003,
Maße: 1.985x860 mm

**Stiltür 4 Füllungen**

Designkante,
ähnlich RAL 9003,
Maße: 1.985x860 mm

**Designtür Glatt LA A**

Designkante,
ähnlich RAL 9003,
Maße: 1.985x860 mm

**Stiltür 1 Füllung LA E**

Designkante,
ähnlich RAL 9003,
Maße: 1.985x860 mm

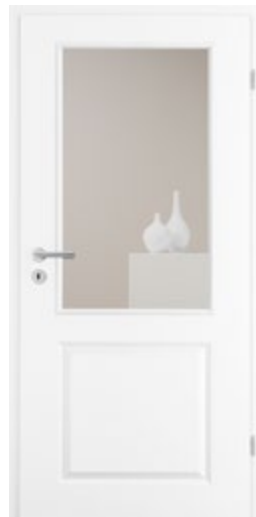
**Stiltür 2 Füllungen LA C**

Designkante,
ähnlich RAL 9003,
Maße: 1.985x860 mm

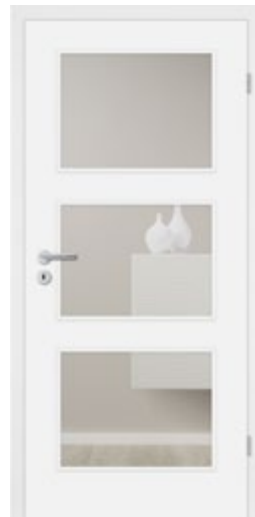
**Stiltür 3 Füllungen LA F**

Designkante,
ähnlich RAL 9003,
Maße: 1.985x860 mm

**Stiltür 4 Füllungen LA D**

Designkante,
ähnlich RAL 9003,
Maße: 1.985x860 mm

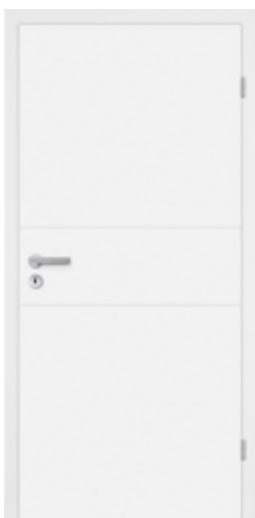
**Designtür 2 Rillen**

Designkante,
ähnlich RAL 9003,
Maße: 1.985x860 mm

**Designtür 3 Rillen vertikal**

Designkante,
ähnlich RAL 9003,
Maße: 1.985x860 mm

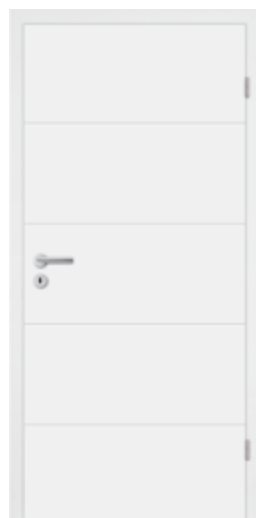
**Designtür 4 Rillen**

Designkante,
ähnlich RAL 9003,
Maße: 1.985x860 mm

**Designtür 2 Rillen LA B**

Designkante,
ähnlich RAL 9003,
Maße: 1.985x860 mm

**Designtür 4 Rillen LA B**

Designkante,
ähnlich RAL 9003,
Maße: 1.985x860 mm



HQ Zimmertür Lack Titangrau 4 Rillen

Titangrau

HQ Zimmertür Lack Titangrau

Modern, elegant und ausdrucksstark – die **HQ Zimmertür Lack Titangrau** steht für zeitgemäßes Wohnen mit feinem Stilgefühl. Der sanfte Grauton verleiht jedem Raum eine edle Tiefe und wirkt zugleich ruhig und harmonisch. Die seidig-glatte Lackoberfläche reflektiert das Licht dezent und sorgt für eine ausgewogene, hochwertige Raumwirkung.

Ob puristisch glatt, mit feinen Rillen oder in klassischer Füllungsoptik – jede Variante unterstreicht den individuellen Charakter des Interieurs. Optional mit Lichtausschnitt erhältlich, bringen die Türen zusätzliche Helligkeit und Leichtigkeit in Dein Zuhause.

Vorteile & Besonderheiten

- + Hochwertige, seidenmatte Lackoberfläche in edlem Titangrau
- + Zeitgemäßer Farbton – elegant, ruhig und vielseitig kombinierbar
- + Erhältlich als glatte, gerillte oder gefräste Stiltür
- + Langlebige, pflegeleichte Oberfläche mit dezenter Lichtwirkung
- + Auch mit Lichtausschnitt für helle, offene Räume erhältlich



Designtür Glatt
Designkante,
ähnlich RAL 7037,
Maße: 1.985x860 mm



Stiltür 1 Füllung
Designkante,
ähnlich RAL 7037,
Maße: 1.985x860 mm



Stiltür 2 Füllungen
Designkante,
ähnlich RAL 7037,
Maße: 1.985x860 mm



Stiltür 3 Füllungen
Designkante,
ähnlich RAL 7037,
Maße: 1.985x860 mm



Stiltür 4 Füllungen
Designkante,
ähnlich RAL 7037,
Maße: 1.985x860 mm



Designtür Glatt LA A
Designkante,
ähnlich RAL 7037,
Maße: 1.985x860 mm



Stiltür 1 Füllung LA E
Designkante,
ähnlich RAL 7037,
Maße: 1.985x860 mm



Stiltür 2 Füllungen LA C
Designkante,
ähnlich RAL 7037,
Maße: 1.985x860 mm



Stiltür 3 Füllungen LA F
Designkante,
ähnlich RAL 7037,
Maße: 1.985x860 mm



Stiltür 4 Füllungen LA D
Designkante,
ähnlich RAL 7037,
Maße: 1.985x860 mm



Designtür 2 Rillen
Designkante,
ähnlich RAL 7037,
Maße: 1.985x860 mm



Designtür 2 Rillen LA B
Designkante,
ähnlich RAL 7037,
Maße: 1.985x860 mm



Designtür 4 Rillen
Designkante,
ähnlich RAL 7037,
Maße: 1.985x860 mm



Designtür 4 Rillen LA B
Designkante,
ähnlich RAL 7037,
Maße: 1.985x860 mm



CPL

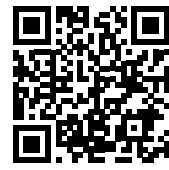

HQ CPL-Türen entdecken

Robust, pflegeleicht und vielseitig im Design.

Scanne den QR-Code oder besuche: www.hq-home.de/produkte/cpl-tuer

Robust, stilvoll, vielseitig – CPL Türen

CPL Türen verbinden Design und Alltagstauglichkeit auf perfekte Weise. Ihre strapazierfähige Oberfläche hält dem täglichen Leben mühelos stand – mit Kindern, Haustieren oder bei regem Betrieb Zuhause. Gleichzeitig überzeugen sie mit authentischen Holzdekoren und einer angenehm natürlichen Haptik, die kaum von Echtholz zu unterscheiden ist.

Ob in klassischer Holzoptik oder zeitlosem Weiß – CPL Türen bieten vielfältige Gestaltungsmöglichkeiten und bleiben dabei formstabil, pflegeleicht und farbbeständig. So entstehen Türen, die Funktionalität und Stil in perfekter Balance vereinen.

Eine starke Wahl für alle, die Schönheit und Beständigkeit gleichermaßen schätzen.



HQ. Schiebetür CPL Lärche creme glatt
HQ. Drehtür CPL Lärche creme glatt



HQ. Dreh-/Schiebetür CPL Lärche creme glatt

Starkes
Material.
Starker
Look.



ZIMMERTÜR CPL



HQ Zimmertür CPL Asteiche quer glatt

Asteiche quer

HQ Zimmertür CPL Asteiche quer

Die HQ Designtür **Asteiche quer** bringt die warme, authentische Ausstrahlung von Holz in Dein Zuhause – kombiniert mit der hohen Widerstandskraft moderner CPL-Oberflächen. Die quer verlaufende Maserung sorgt für ein harmonisches, elegantes Gesamtbild, das sowohl zu modernen als auch zu wohnlich-natürlichen Einrichtungsstilen passt. Optional mit Lichtausschnitt erhältlich, bringt sie zusätzlich Helligkeit und Offenheit in jeden Raum.

Vorteile & Besonderheiten

- + Authentisches Asteiche-Dekor mit natürlicher Querstruktur
- + Pflegeleichte und kratzfeste CPL-Oberfläche
- + Besonders widerstandsfähig gegen Stöße und Feuchtigkeit
- + Auch mit Lichtausschnitt für helle, offene Raumwirkung erhältlich
- + Langlebig und farbbeständig – ideal für den täglichen Einsatz



Designtür Glatt
Designkante,
Maße: 1.985x860 mm



Designtür 1 Füllung LA A
Designkante,
Maße: 1.985x860 mm

ZIMMERTÜR CPL



Diamant weiß

HQ Zimmertür CPL Diamant weiß

Zeitlos modern und wunderbar pflegeleicht – die HQ Zimmertür **Diamant weiß CPL** bringt Helligkeit und Eleganz in jeden Raum. Ihr klarer, strahlend-weißer Farbton schafft ein Gefühl von Weite und Ruhe, während die robuste CPL-Oberfläche dauerhaft schön bleibt – selbst bei täglicher Beanspruchung. Optional mit Lichtausschnitt erhältlich, sorgt sie für noch mehr Offenheit und Licht im Wohnraum.

Vorteile & Besonderheiten

- + Strahlendes Diamant weiß für zeitlose, moderne Raumgestaltung
- + Widerstandsfähige CPL-Oberfläche – kratzfest, stoßfest und pflegeleicht
- + Feuchtigkeitsbeständiger als lackierte Oberflächen – ideal auch für Küche & Bad
- + Farb- und lichtecht, bleibt dauerhaft brillant
- + Auch mit Lichtausschnitt für helle, offene Raumwirkung erhältlich



Designtür Glatt
Designkante, RAL 9003,
Maße: 1.985 x 860 mm

Designtür 1 Füllung LA A
Designkante, RAL 9003,
Maße: 1.985 x 860 mm

ZIMMERTÜR CPL



HQ Zimmertür CPL Lärche creme glatt

Lärche creme

HQ Zimmertür CPL Lärche creme

Sanft, natürlich und modern – die HQ Zimmertür **Lärche creme** bringt dezente Wärme in Deine Wohnräume. Ihr helles Holzdekor mit feiner, quer verlaufender Maserung schafft eine freundliche, wohnliche Atmosphäre, die sich harmonisch in viele Einrichtungsstile einfügt. Die CPL-Oberfläche überzeugt dabei durch ihre hohe Strapazierfähigkeit und Pflegeleichtigkeit – ideal für den täglichen Einsatz in Deinem Zuhause.

Vorteile & Besonderheiten

- + Natürliches Lärche-creme-Dekor mit sanfter, quer verlaufender Struktur
- + Pflegeleichte CPL-Oberfläche – robust, stoß- und kratzfest
- + Helle, freundliche Optik für ein warmes Wohnambiente
- + Auch mit Lichtausschnitt für lichtdurchflutete Räume erhältlich
- + Langlebig und farbbeständig, perfekt für den modernen Alltag



Designtür Glatt
Rundkante,
Maße: 1.985x860 mm



Designtür 1 Füllung LA A
Rundkante,
Maße: 1.985x860 mm

ZIMMERTÜR CPL



HQ Zimmertür CPL Struktura quer

Struktura quer

Mit feiner
Prägung.



HQ Zimmertür CPL Struktura quer

Struktur trifft Stil – die HQ Zimmertür **Struktura quer** begeistert mit einer feinen Oberflächenprägung, die das Spiel von Licht und Schatten elegant betont. Das quer verlaufende Dekor verleiht der Tür eine moderne, ruhige Wirkung, während der helle Weißton für Leichtigkeit und zeitlose Eleganz sorgt. Die strapazierfähige CPL-Oberfläche ist robust, pflegeleicht und ideal für den täglichen Gebrauch.

Vorteile & Besonderheiten

- + Feine Struktura-Oberfläche mit moderner Querprägung
- + CPL-Beschichtung – widerstandsfähig, kratzfest und pflegeleicht
- + Zeitloses Weißdekor für klare, elegante Raumwirkung
- + Auch mit Lichtausschnitt für offene, helle Raumgestaltung erhältlich
- + Formstabil und langlebig – perfekt für stark genutzte Wohnbereiche



Designtür Glatt
Designkante,
Maße: 1.985 x 860 mm



Designtür 1 Füllung LA A
Designkante,
Maße: 1.985 x 860 mm



Glastüren – offen, hell und stilvoll

Licht, Weite und Transparenz – Glastüren bringen Leichtigkeit in Dein Zuhause und schaffen fließende Übergänge zwischen den Räumen. Sie lassen Licht frei zirkulieren und verleihen jedem Interieur eine moderne, großzügige Atmosphäre. Ob klar durchsichtig, sanft satiniert oder mit feinen Designs – Glastüren setzen Akzente und öffnen Räume mit natürlicher Eleganz.

Neben klassischen Ausführungen begeistert besonders der moderne Loft-Stil: markante Linien, filigrane

Sprossen und eine Kombination aus Glas und Aluminium, die urbanen Charakter mit zeitloser Ästhetik verbindet. So entstehen Türen, die nicht nur Licht hereinlassen, sondern echten Design-Charme versprühen.

Alle HQ Glastüren überzeugen durch hochwertige und sichere ESG-Gläser, präzise Verarbeitung und stilvolle Beschläge – für Transparenz, Sicherheit und dauerhafte Schönheit. Ein Spiel aus Licht, Raum und Charakter.

GLAS

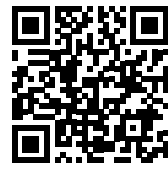

HQ Glastüren entdecken

**Lichtdurchflutet. Modern.
Offen im Design.**

Scanne den QR-Code oder
besuche: [www.hq-home.de/
produkte/glas-tuer](http://www.hq-home.de/produkte/glas-tuer)





HQ Alu/Glas-Drehtür LOFT+MEHR 90 klar





Sanfte Transparenz
für harmonische
Räume.



HQ Glas-Drehtür SLIMWORK Typ 9 4 Felder satiniert

ALU/GLASTÜR

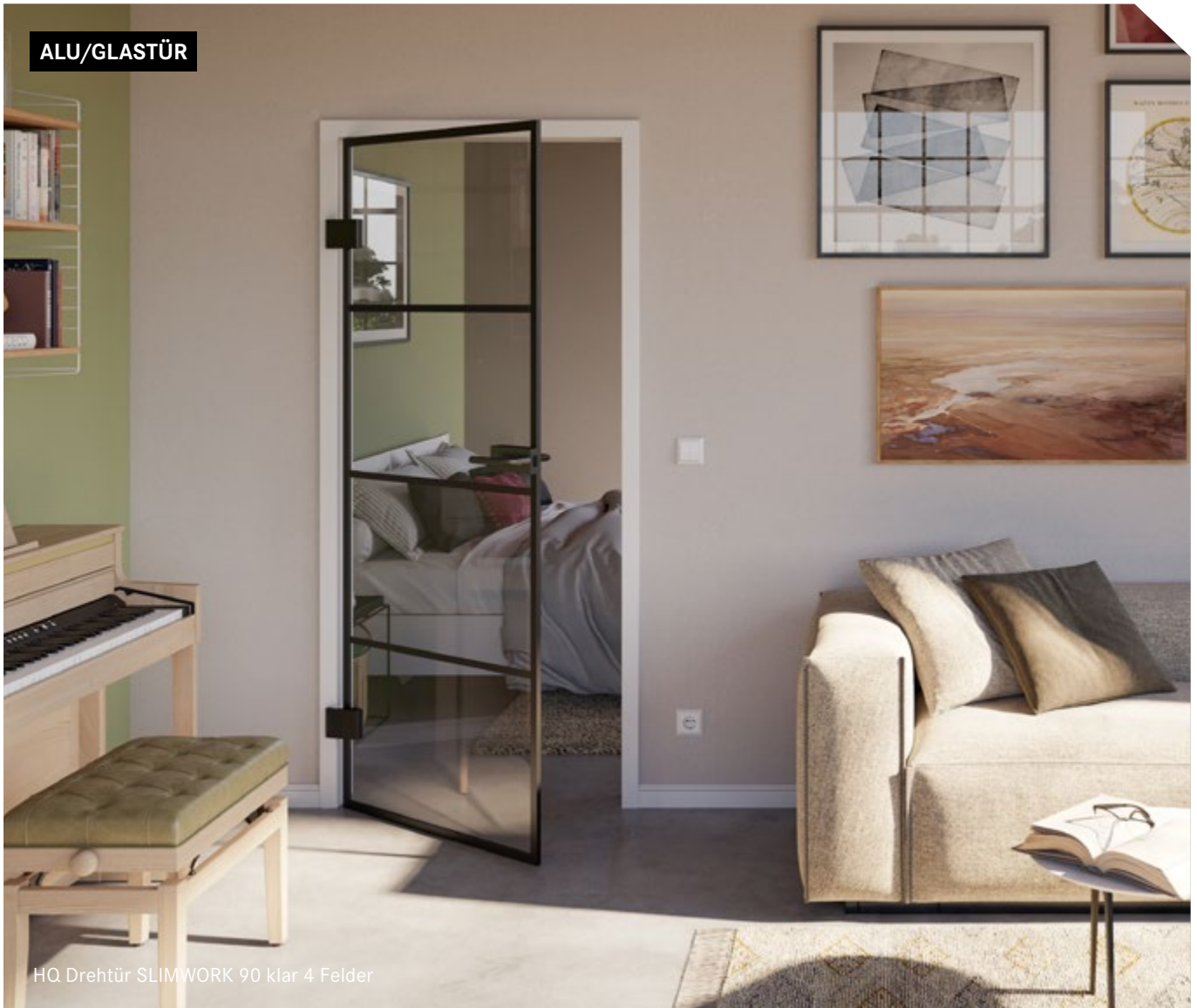

HQ Drehtür SLIMWORK 90 klar 4 Felder

SLIMWORK

HQ Alu/Glastür SLIMWORK

Schlank, modern und absolut im Trend – die **HQ Alu/Glas-Drehtür SLIMWORK** bringt industriellen Loft-Charme in Dein Zuhause. Mit ihrem feinen, umlaufenden Aluprofil und dem eleganten ESG-Glas schafft sie eine Verbindung aus Transparenz und Struktur, die Räume optisch öffnet und dennoch stilvoll voneinander trennt.

Ob **klar oder satiniert**, mit **drei schmalen Leisten** oder **zehn gleichmäßigen Feldern** – jede Ausführung überzeugt durch präzises Design und hochwertige Verarbeitung. Die Kombination aus Glas und Aluminium wirkt leicht, aber zugleich stabil und wertig – ideal für moderne Wohnkonzepte, die Offenheit und Charakter vereinen.

Erhältlich als **Drehtür (SLIMWORK 90)** oder **Schiebetür (SLIMWORK 180)**, passt sich das System flexibel an unterschiedliche Raumlösungen an – für klare Linien, maximale Helligkeit und einen Hauch von urbanem Stil.

Vorteile & Besonderheiten

- + Feiner, umlaufender Alurahmen für eine edle Loft-Optik
- + Wahlweise klar oder satiniert – für Transparenz oder dezente Privatsphäre
- + Erhältlich mit 4 Feldern oder 10 Feldern für unterschiedliche Designwirkungen
- + ESG-Sicherheitsglas (8 mm) – robust, langlebig und bruchstabil
- + Kompatibel mit Standard-Holzzargen – einfach zu integrieren
- + Als Dreh- oder Schiebetür verfügbar, perfekt kombinierbar im gesamten Wohnbereich



Drehtür Klar SW90
ohne Leisten,
Maße: 1.972x834x8 mm



Drehtür Satiniert SW90
ohne Leisten,
Maße: 1.972 x 834 x 8 mm



Schiebetür Klar SW180
ohne Leisten,
Maße: 2.060 x 1.060 x 8 mm



Schiebetür Satiniert SW180
ohne Leisten,
Maße: 2.060 x 1.060 x 8 mm



Drehtür Klar SW90
10 Felder, Typ 8,
Maße: 1.972x834x8 mm



Drehtür Satiniert SW90
10 Felder, Typ 8,
Maße: 1.972 x 834 x 8 mm

Glas, das
Akzente
setzt.



Schiebetür Klar SW180
10 Felder, Typ 8,
Maße: 2.060 x 1.060 x 8 mm



Schiebetür Satiniert SW180
10 Felder, Typ 8,
Maße: 2.060 x 1.060 x 8 mm



Drehtür Klar SW90
4 Felder, Typ 9,
Maße: 1.972x834x8 mm



Drehtür Satiniert SW90
4 Felder, Typ 9,
Maße: 1.972 x 834 x 8 mm



Schiebetür Klar SW180
4 Felder, Typ 9,
Maße: 2.060 x 1.060 x 8 mm



Schiebetür Satiniert SW180
4 Felder, Typ 9,
Maße: 2.060 x 1.060 x 8 mm



HQ Schiebetür LOFT+MEHR 180 klar

LOFT+MEHR

HQ Alu/Glastür LOFT+MEHR

Ein Hauch von Loft-Feeling zieht ein: Die **HQ Alu/Glas-Drehtür LOFT+MEHR** vereint industrielles Design mit moderner Leichtigkeit. Das schmale Alu-Profil rahmt das Glas elegant ein und verleiht jedem Raum eine klare, strukturierte Optik – perfekt für offene, lichtdurchflutete Wohnkonzepte.

Ob **klar oder satiniert**, mit **feiner Linienstruktur (Typ 9)** oder **gleichmäßiger Rasteraufteilung (Typ 8)** – jede Variante bringt ihren eigenen Charakter mit. Die Türen können **mit oder ohne Leisten** gestaltet werden und passen sich so individuell an den gewünschten Stil an – vom cleanen Industrial-Look bis zur modernen Wohnästhetik.

Erhältlich als **Drehtür (LOFT+MEHR 90)** oder **Schiebetür (LOFT+MEHR 180)**, schaffen sie ein harmonisches Zusammenspiel von Transparenz, Design und Funktionalität – für Räume, die offen wirken und dennoch Struktur behalten.

Vorteile & Besonderheiten

- + Feine Aluminiumprofile für eine moderne, minimalistische Optik
- + Wahlweise klar oder satiniert – für maximale Helligkeit oder dezente Privatsphäre
- + Drei Designvarianten: ohne Leisten, Typ 8 (10 Felder) oder Typ 9 (4 Felder)
- + ESG-Sicherheitsglas (4 mm) – robust und langlebig
- + Stumpf einschlagende Türvariante (LM90) für flächenbündiges Design
- + Optional: Leistenmontage ab Werk oder individuell anpassbar
- + Als Drehtür oder Schiebetür erhältlich, kombinierbar für durchgängiges Raumkonzept



Drehtür Klar LM90
ohne Leisten,
Maße: 2.005 x 875 x 4 mm



Drehtür Satiniert LM90
ohne Leisten,
Maße: 2.005 x 875 x 4 mm



Schiebetür Klar LM180
ohne Leisten,
Maße: 2.060 x 940 x 4 mm



Schiebetür Satiniert SM180
ohne Leisten,
Maße: 2.060 x 940 x 4 mm

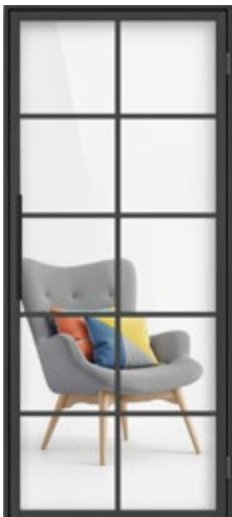

Drehtür Klar LM90
10 Felder, Typ 8,
Maße: 2.005 x 875 x 4 mm

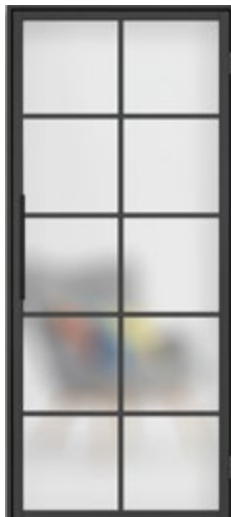

Drehtür Satiniert LM90
10 Felder, Typ 8,
Maße: 2.005 x 875 x 4 mm

*Eleganz
in jeder
Glasscheibe.*

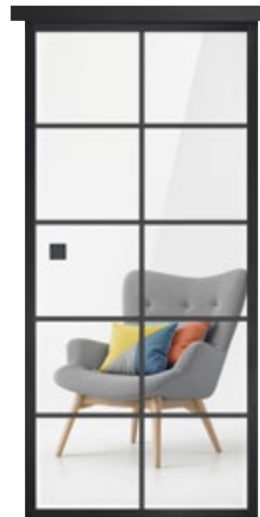

Schiebetür Klar LM180
10 Felder, Typ 8,
Maße: 2.060 x 940 x 4 mm



Schiebetür Satiniert SM180
10 Felder, Typ 8,
Maße: 2.060 x 940 x 4 mm



Drehtür Klar LM90
4 Felder, Typ 9,
Maße: 2.005 x 875 x 4 mm

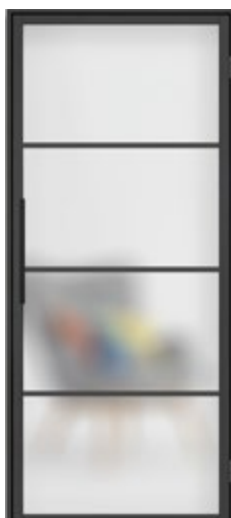

Drehtür Satiniert LM90
4 Felder, Typ 9,
Maße: 2.005 x 875 x 4 mm



Schiebetür Klar LM180
4 Felder, Typ 9,
Maße: 2.060 x 940 x 4 mm



Schiebetür Satiniert SM180
4 Felder, Typ 9,
Maße: 2.060 x 940 x 4 mm



HQ Drehtür GLASWORK 90 satiniert 4 Streifen

GLASWORK

HQ Glastür GLASWORK

Klar, strukturiert und vielseitig – die **HQ Glastür GLASWORK** bringt Helligkeit und moderne Eleganz in jeden Raum. Mit klaren Linien und vielfältigen Designs von Loft 5 Felder über Horizo bis 4 Streifen bietet sie grenzenlose Gestaltungsfreiheit.

Ob **klar oder satiniert, Klarglas auf Basis von Grünglas oder Weißglas** – jede Variante besticht durch hochwertige ESG-Oberflächen, die Licht auf stilvolle Weise durch den Raum fließen lassen. Die GLASWORK-Serie schafft Offenheit, Leichtigkeit und ein harmonisches Wohngefühl – perfekt für moderne Architektur und helle Raumkonzepte.

Vorteile & Besonderheiten

- + Hochwertiges ESG-Sicherheitsglas (8 mm) – robust und langlebig
- + Große Designvielfalt: Loft 5/10 Felder, Horizo, 4 Streifen und mehr
- + Klar oder satiniert – für Transparenz oder dezente Privatsphäre
- + Erhältlich als Drehtür oder Schiebetür – für maximale Gestaltungsfreiheit



Drehtür Klar GW90
ohne Streifen/Felder,
Maße: 1.972x834x8 mm



Drehtür Klar GW90
4 Streifen,
Maße: 1.972 x 834 x 8 mm



Drehtür Klar GW90
Loft 5 Felder,
Maße: 1.972x834x8 mm



Drehtür Klar GW90
Loft 10 Felder,
Maße: 1.972 x 834 x 8 mm



Drehtür Satiniert GW90
ohne Streifen/Felder,
Maße: 1.972x834x8 mm



Drehtür Satiniert GW90
4 Streifen,
Maße: 1.972 x 834 x 8 mm



Drehtür Satiniert GW90
Loft 5 Felder,
Maße: 1.972x834x8 mm



Drehtür Satiniert GW90
Loft 10 Felder,
Maße: 1.972 x 834 x 8 mm



*Klar, leicht
und zeitlos
schön.*



Drehtür Klar GW90
Horizo,
Maße: 1.972x834x8 mm



Drehtür Satiniert GW90
Horizo,
Maße: 1.972 x 834 x 8 mm



Drehtür Satiniert Weißglas GW90
ohne Streifen/Felder,
Maße: 2.097 x 834 x 8 mm

Weißglas vs. Grünglas

Weißglas wirkt hell und klar, lässt Räume offener erscheinen und sorgt für eine zeitlose, leichte Atmosphäre im Wohnraum. Grünglas ist dezenter, reduziert Spiegelungen und schafft eine ruhigere, harmonische Wirkung.



GLASTÜR



HQ Schiebetür GLASWORK 180 klar



Schiebetür Klar GW180
ohne Streifen/Felder,
Maße: 2.060x940x8 mm



Schiebetür Klar GW180
4 Streifen,
Maße: 2.060x940x8 mm



Schiebetür Klar GW180
Loft 5 Felder,
Maße: 2.060x940x8 mm

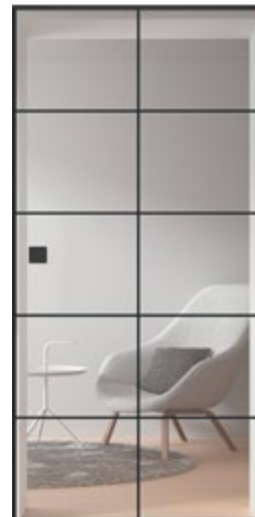

Schiebetür Klar GW180
Loft 10 Felder,
Maße: 2.060x940x8 mm



Schiebetür Satiniert GW180
ohne Streifen/Felder,
Maße: 2.060x940x8 mm



Schiebetür Satiniert GW180
4 Streifen,
Maße: 2.060x940x8 mm



Schiebetür Satiniert GW180
Loft 5 Felder,
Maße: 2.060x940x8 mm



Schiebetür Satiniert GW180
Loft 10 Felder,
Maße: 2.060x940x8 mm

↩
Licht-
durchflutet
und modern
im Design.



Schiebetür Klar GW180
Horizo,
Maße: 2.060x940x8 mm



Schiebetür Satiniert GW180
Horizo,
Maße: 2.060x940x8 mm

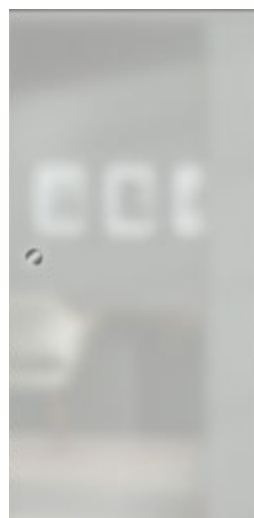

Schiebetür Satiniert Weißglas GW180
ohne Streifen/Felder,
Maße: 2.060x940x8 mm

Weißglas vs. Grünglas

Weißglas wirkt hell und klar, lässt Räume offener erscheinen und sorgt für eine zeitlose, leichte Atmosphäre im Wohnraum. Grünglas ist dezenter, reduziert Spiegelungen und schafft eine ruhigere, harmonische Wirkung.





HQ Wohnungseingangstüren entdecken

Sicher, stilvoll und zuverlässig im Alltag.

Scanne den QR-Code oder besuche: www.hq-home.de/produkte/tuer/wohnungseingangstueren

WOHNUNGSEIN

Sicherheit und Stil: Wohnungseingangstüren nach Deinem Geschmack

Deine Wohnungseingangstür ist nicht nur der erste Eindruck Deines Zuhauses, sondern bietet auch Sicherheit und Einbruchhemmung. Ob klassisch weiß, warm naturfarben oder elegant grau – bei unseren Wohnungseingangstüren hast Du die Wahl, wie Du Dein Zuhause gestalten möchtest.

Jede Variante bringt ihren eigenen Charme mit: Weiße Türen wirken zeitlos und frisch, naturfarbene Türen schaffen eine warme, einladende Atmosphäre, während

graue Modelle mit ihrer modernen Eleganz punkten. Dabei musst Du nicht auf Sicherheit verzichten – unsere Türen bieten den optimalen Schutz, kombiniert mit Stil und Qualität.

Gestalte Deinen Eingangsbereich nach Deinen Vorstellungen und finde die Wohnungseingangstür, die perfekt zu Dir passt!

GANGSTÜR



HQ Schutzgarnitur Guardino



HQ Schutzgarnitur Guardino



HQ absenkbare Bodendichtung

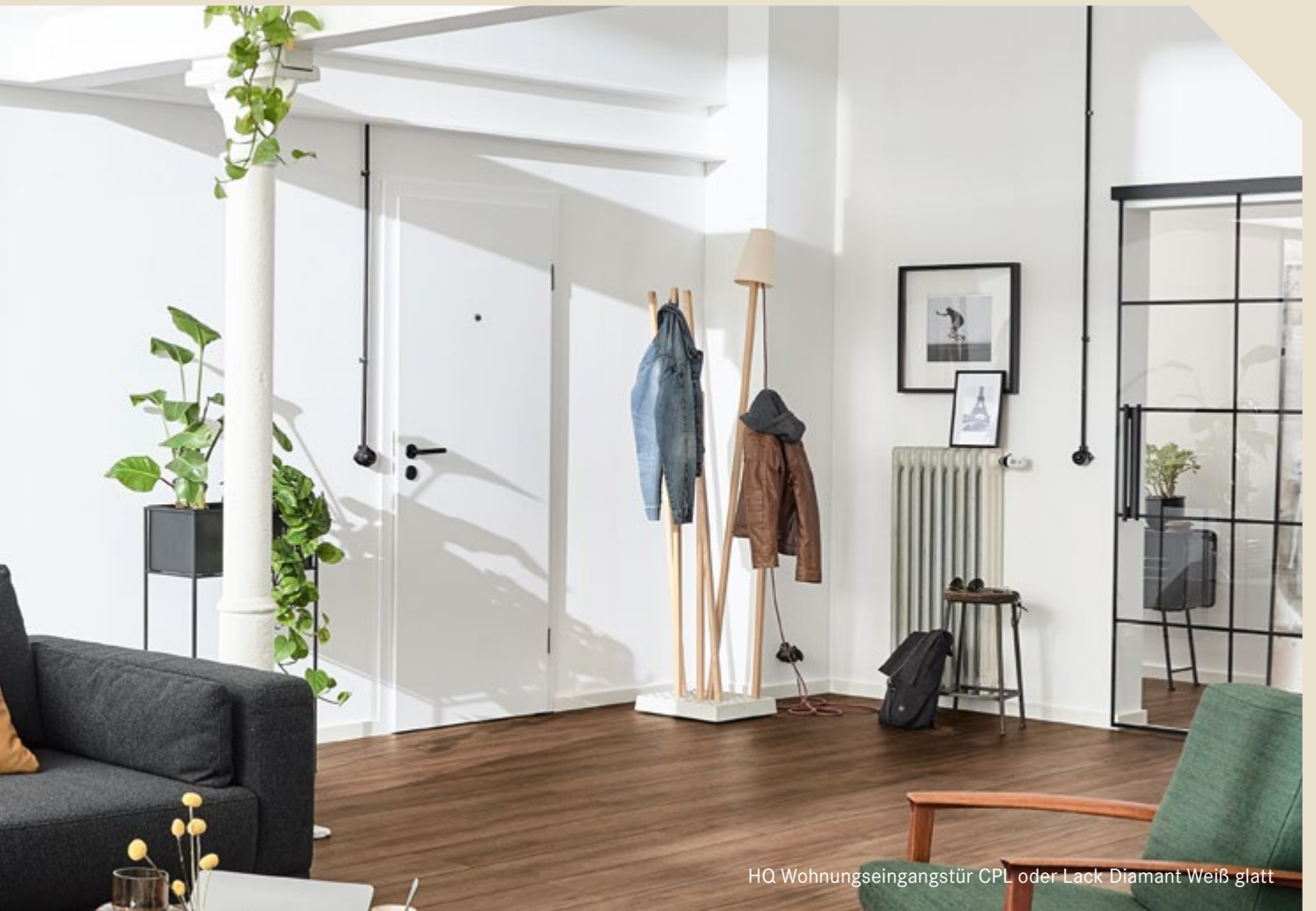

HQ Wohnungseingangstür CPL oder Lack Diamant Weiß glatt



Außenseite
und Innenseite
(mit Abdeckung) ↷

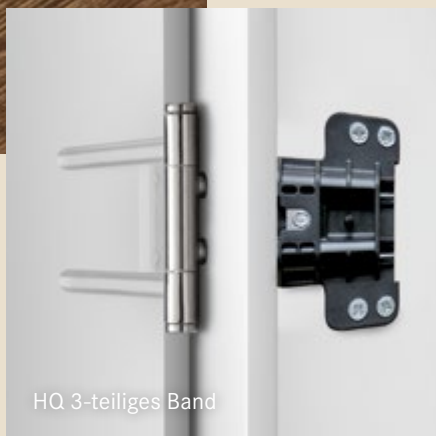

HQ 3-teiliges Band



HQ Spion

Schön, sicher, stabil
und sehr leise



Spion
optional erhältlich



Schutzbeschlag
Ansicht von außen



Sicherheitsschließblech
fest im Türfutter
verschraubt



**Stabiles, 3-teiliges Band
mit glasfaserverstärkter
Bandaufnahme**
4-fach verschraubt

Bodendichtung
senkt automatisch ab,
sobald die Tür geschlossen
ist und vermindert somit
Schall, der unter der
Tür durchdringt.





Wohnungseingangstüren

HQ Wohnungseingangstüren

Der erste Eindruck zählt – und die **HQ Wohnungseingangstüren** vereinen Sicherheit und Design auf schönste Weise. Sie schützen zuverlässig vor Lärm, Zugluft und Temperaturschwankungen und sorgen gleichzeitig für einen harmonischen Übergang zwischen Hausflur und Wohnraum.

Ob in edlem Lack oder robustem CPL – jede Oberfläche überzeugt durch Qualität, Langlebigkeit und ein stimmiges Erscheinungsbild. Von natürlicher Asteiche über sanfte Lärche bis zu elegantem Weiß oder modernem Titangrau – die Vielfalt an Designs macht Deine Tür zu einem echten Statement.

Mit klaren Linien, präziser Verarbeitung und hochwertigen Details bieten HQ Wohnungseingangstüren nicht nur Geborgenheit, sondern auch stilvolle Wohnqualität – schon beim Betreten Deines Zuhauses.

Vorteile & Besonderheiten

- + Hoher Schallschutz für mehr Ruhe und Komfort im Wohnbereich
- + Stabile Konstruktion für lange Lebensdauer und Formbeständigkeit
- + Erhältlich in CPL- und Lackoberflächen für verschiedene Stilrichtungen
- + Designvielfalt von modern bis klassisch – passend zu jedem Interieur
- + Hochwertige Dichtungen und Beschläge für eine perfekte Funktion



CPL Asteiche quer
Designkante,
Maße: 1.985x860x42 mm



**CPL / Lack
Diamant weiß glatt**
Designkante, RAL 9003,
Maße: 1.985x860x42 mm



CPL Lärche creme quer
Rundkante,
Maße: 1.985x860x42 mm



CPL Struktura quer
Designkante,
Maße: 1.985x860x42 mm



Lack Titangrau glatt
Designkante, RAL 7037,
Maße: 1.985x860x42 mm

A photograph showing a person's arm and hand reaching towards a door handle. The person is wearing a dark blue t-shirt and brown trousers. The background is a bright, modern interior with a white door, a light switch, and a potted plant.

Praktisches Zubehör und Pflegetipps für Deine Türen

Die richtige Ausstattung macht den Unterschied. Ob stilvolle Türgriffe, robuste Schutzbeschläge oder Schlosskästen – das passende Zubehör sorgt dafür, dass Deine Türen nicht nur optisch überzeugen, sondern auch in Sachen Funktion und Langlebigkeit glänzen. Jedes Detail trägt dazu bei, dass Deine Türen ideal auf Deinen Stil und Deine Bedürfnisse abgestimmt sind.

Auf den nächsten Seiten findest Du nicht nur eine Übersicht zum passenden Zubehör, sondern auch hilfreiche Tipps und Tricks zur richtigen Pflege Deiner Türen. So bleiben sie nicht nur ein optisches Highlight, sondern auch für viele Jahre in Bestform.

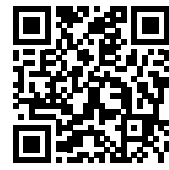

HQ.Türzubehör entdecken

**Praktisch, hochwertig und
perfekt auf Deine Türen
abgestimmt.**

Scanne den QR-Code oder
besuche: [www.hq-home.de/
tuerzubehoer](http://www.hq-home.de/tuerzubehoer)



ZUBEHÖR



Stil steckt auch
im Detail!



Klipp-Technik





HQ Türdrücker Quadrino, CleverClose



HQ Türdrücker Volume



HQ Klipptechnik 5 mm Rosette



HQ Schraubtechnik 11 mm Rosette



HQ Türdrücker Volume schwarz matt CleverClose



HQ Türdrücker CleverClose Quadrino schwarz
& Volume Edelstahl

↷
Deine Wahl, Dein
Stil: Edelstahl oder
Schwarz matt



HQ Schlosskastensystem B

Zargen

ZARGEN

Türzarge Opal Weiß Rundkante

Wir bieten Zargen in den unterschiedlichsten Maßen. Mehr auf Seite 11.

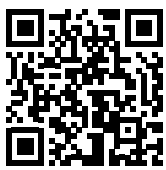

Pflege Deine Türen und Zargen richtig

Gib Deiner Tür den Stilmoment, den sie verdient – mit unserer Pflege für Lack-, CPL- und Glas-türen. Einfach in der Anwendung, langlebig im Ergebnis – für dauerhaft schöne Oberflächen und ein wertiges Raumgefühl.

Scanne den QR-Code oder besuche:
www.hq-home.de/tuerpflege



Türzarge Opal Weiß
Lackfolie, Designkante,
Bekleidungsbreite 70 mm



Türzarge Diamant Weiß
CPL, Designkante,
Bekleidungsbreite 70 mm



Türzarge Opal Weiß
CPL, Rundkante,
Bekleidungsbreite 60 mm

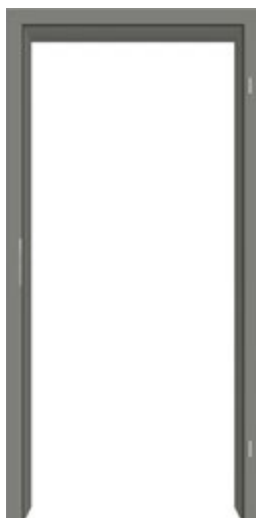

Türzarge Titangrau
Lackfolie, Designkante,
Bekleidungsbreite 60 mm



Türzarge Lärche creme
CPL, Rundkante,
Bekleidungsbreite 60 mm



Türzarge Asteiche
CPL, Designkante,
Bekleidungsbreite 60 mm



Türzarge Struktura
CPL, Designkante,
Bekleidungsbreite 60 mm

Türdrücker & Zubehör

TÜRDRÜCKER & ZUBEHÖR

Klasse Lösung für jeden Einsatzbereich!



TÜRGRIFFE MIT KLASSE

Unsere Türgriffe sind in zwei Klassen unterteilt, die sich an der Nutzungshäufigkeit und den Anforderungen im Alltag orientieren. Je nach Einsatzbereich spielen Belastbarkeit, Funktionalität und Sicherheit eine entscheidende Rolle. Ob für Bereiche mit moderater Nutzung oder stark frequentierte Zonen – die Klassifizierung hilft dabei, den passenden Türgriff für jede Situation zu wählen und langfristig auf Qualität und Zuverlässigkeit zu setzen. Dabei handelt es sich um Produkte*, die gemäß DIN EN 1906 zugelassen sind.

KLASSE 2

Mittlere Benutzungshäufigkeit durch Personen, die zur Sorgfalt motiviert sind, wobei jedoch ein gewisses Risiko falscher Anwendung besteht, z. B. Innentüren von Bürogebäuden.

KLASSE 3

Häufige Benutzung durch Publikum oder andere Personen mit geringer Motivation zur Sorgfalt und bei denen ein hohes Risiko falscher Anwendung besteht, z. B. Innentüren in Bürogebäuden mit Publikumsverkehr.

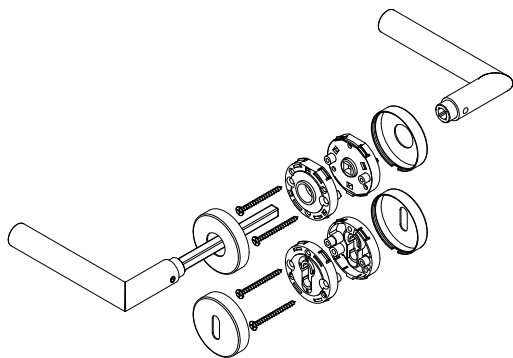

Türdrücker Standard

Der Standard-Türdrücker ist die passende Wahl für den täglichen Einsatz zu Hause. Er liegt angenehm in der Hand, lässt sich schnell montieren und ist dank seiner robusten, glasfaserverstärkten Unterkonstruktion auf lange Zeit zuverlässig – und das bei einem attraktiven Preis.

- + **Stabile Basis:** glasfaserverstärkte Kunststoff-Unterkonstruktion für langlebigen Halt
- + **Gutes Griffgefühl:** integrierte Feder sorgt dafür, dass der Drücker sauber zurückfedert
- + **Sicher & sauber montiert:** Abdeckrosetten werden zuverlässig eingeklickt und sitzen fest
- + **Fester Sitz am Türblatt:** durch Vierkantstift und Schraube mit Gewindestopp (löst sich nicht so schnell)
- + **Viele Designs:** zeitlose Optiken für unterschiedliche Wohnstile

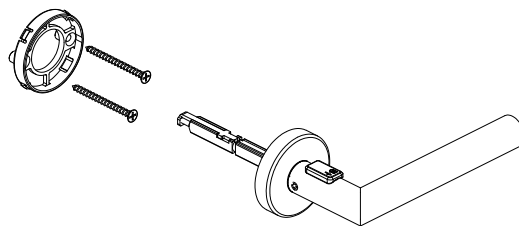

Türdrücker CleverClose*

CleverClose ist die smarte Türdrücker-Technik, wenn Du Privatsphäre möchtest – ohne dass Du dafür ein klassisches Schloss brauchst. Du verriegelst die Tür ganz intuitiv mit nur einer Fingerbewegung. Von außen ist die Tür in der Regel nicht separat abschließbar, da die Verriegelung bereits über den einfachen Drücker integriert ist.

- + **Intuitive Bedienung:** Verriegeln per einfacher Fingerbewegung
- + **Kein separates Schloss nötig:** die Verriegelung ist im Türdrücker integriert (ein vorhandenes Schloss muss meist nicht getauscht werden)
- + **Griff bleibt wie gewohnt:** der Türdrücker bleibt leichtgängig und fühlt sich im Alltag fast wie eine normale Garnitur an
- + **Notentriegelung & Schutz vor unbeabsichtigtem Öffnen:** Entriegelung ist möglich, gleichzeitig bietet das System zusätzliche Sicherheit gegen ungewolltes Entsperren (Entriegeln nur mit geeignetem Gegenstand, z. B. Innensechskant)

Montage

- + **Schnell montiert dank Klipptechnik:** Die Rosetten werden einfach aufgeklippt, eine Hochhaltefeder sorgt dabei für sauberen Sitz.
- + **Getrennte Montage:** Griffe und Unterkonstruktion werden nacheinander montiert – übersichtlich und einfach.
- + **Nur von einer Türseite schrauben:** Du musst nur auf einer Seite Schrauben setzen. Das spart Zeit, reduziert Montagefehler und klappt mit weniger Handgriffen.
- + **Kein Spezialwerkzeug nötig:** Du bekommst eine qualitativ hochwertige, fertig montierte Garnitur ohne besonderes Werkzeug.

Material

- + Griff und Rosettenabdeckung sind aus rostfreiem Edelstahl.

Unterkonstruktion (Technik im Inneren)

- + **Standard:** glasfaserverstärkte Kunststoff-Unterkonstruktion mit Rückholfeder.
- + **CleverClose & Rustico:** Der Griff ist fest drehbar auf der Deckrosette montiert – ebenfalls mit Rückholfeder.

Geeignete Türstärken

- + **Standard & Rustico:** für 38–42 mm Türstärke geeignet.
- + **CleverClose:** für 38–46 mm Türstärke geeignet (mehr Spielraum).

Prüfung / Belastbarkeit

- + **Standard:** nach EN 1906 geprüft (Klasse 2/6), getestet mit 100.000 Betätigungen.
- + **CleverClose & Rustico:** keine Prüfung nach EN 1906.

Lagerung (Griff-Lager)

- + **Standard:** hochwertiges Kunststoff-Gleitlager.
- + **CleverClose & Rustico:** hochwertiges Gleitlager, Griff fest drehbar mit Hochhaltefeder auf der Deckrosette.

Türdrücker Volume Quadratisch **KLASSE 2**

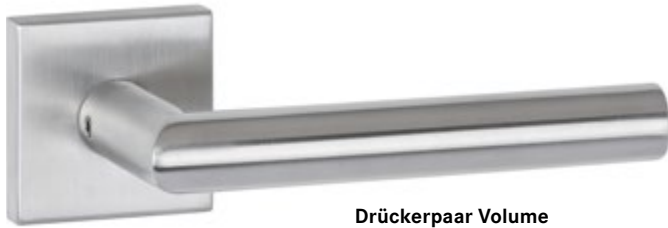

Drückerpaar Volume
Edelstahl matt, 11 mm Klipp-Rosette quadratisch
(Abb. Ausführung OS, ohne Schlüsselrosette)



Drückerpaar Volume
Schwarz matt, 11 mm Klipp-Rosette quadratisch
(Abb. Ausführung OS, ohne Schlüsselrosette)

Mit CleverClose verfügbar!



Garnitur mit im Griff integrierter Verriegelung DIN-L bzw. DIN-R
(Abb. Ausführung CC, CleverClose, Verriegelungsseite)

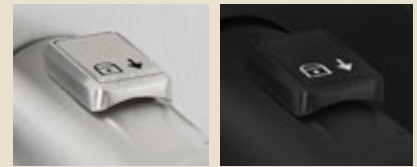

CleverClose-Option ist **nicht** nach EN 1906 geprüft.

Türdrücker Volume **KLASSE 2**



Drückerpaar Volume
Edelstahl matt, 11 mm Klipp-Rosette rund
(Abb. Ausführung OS, ohne Schlüsselrosette)



Drückerpaar Volume
Schwarz matt, 11 mm Klipp-Rosette rund
(Abb. Ausführung OS, ohne Schlüsselrosette)

Mit CleverClose verfügbar!



Garnitur mit im Griff integrierter Verriegelung DIN-L bzw. DIN-R
(Abb. Ausführung CC, CleverClose, Verriegelungsseite)

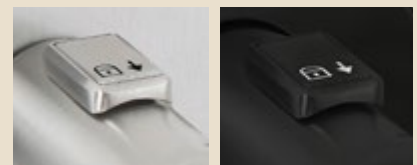

CleverClose-Option ist **nicht** nach EN 1906 geprüft.

Erhältliche Varianten:

OS ohne Schlüsselrosetten (siehe Abbildung)

BB/PZ Komplettgarnitur inkl. Schlüsselrosetten

WC Komplettgarnitur mit Band-Riegel/Schlitzscheibe



BB
Buntbart



PZ
Profilylinder



Innenseite



WC
mit Drehknopf
mit Notöffnungsfunktion

Türdrücker Quadrino **KLASSE 2**

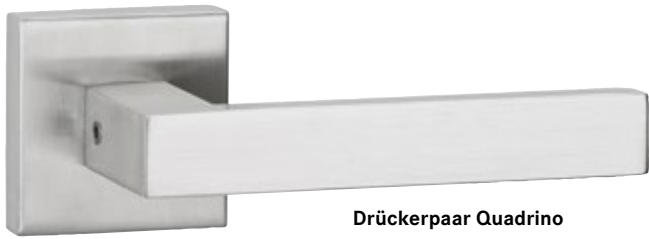

Drückerpaar Quadrino
Edelstahl matt, 11 mm Klipp-Rosette
(Abb. Ausführung OS, ohne Schlüsselrosette)

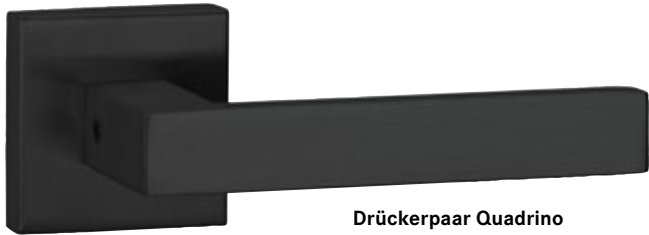

Drückerpaar Quadrino
Schwarz matt, 11 mm Klipp-Rosette
(Abb. Ausführung OS, ohne Schlüsselrosette)

Mit CleverClose
verfügbar!

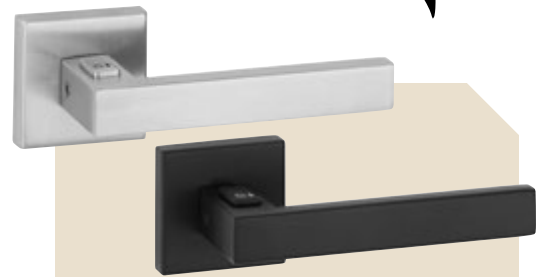

Garnitur mit im Griff integrierter Verriegelung DIN-L bzw. DIN-R
(Abb. Ausführung CC, CleverClose, Verriegelungsseite)



CleverClose-Option ist **nicht** nach EN 1906 geprüft.

Türdrücker Rotondo **KLASSE 2**



Drückerpaar Rotondo
Edelstahl matt, 11 mm Klipp-Rosette
(Abb. Ausführung OS, ohne Schlüsselrosette)



Drückerpaar Volume
Schwarz matt, 11 mm Klipp-Rosette
(Abb. Ausführung OS, ohne Schlüsselrosette)

Erhältliche Varianten:

OS ohne Schlüsselrosetten (siehe Abbildung)

BB/PZ Komplettgarnitur inkl. Schlüsselrosetten

WC Komplettgarnitur mit Band-Riegel/Schlitzscheibe



BB
Buntbart



PZ
Profilzylinder



Innenseite



WC
mit Drehknopf
Außenseite
mit Notöffnungsfunktion

Türdrücker Mano **KLASSE 2**



Drückerpaar Mano
Edelstahl matt, 11 mm Klipp-Rosette
(Abb. Ausführung OS, ohne Schlüsselrosette)



Drückerpaar Mano
Schwarz matt, 11 mm Klipp-Rosette
(Abb. Ausführung OS, ohne Schlüsselrosette)

Türdrücker Orbio **KLASSE 2**



Drückerpaar Orbio
Edelstahl matt, 11 mm Klipp-Rosette
(Abb. Ausführung OS, ohne Schlüsselrosette)



Drückerpaar Orbio
Schwarz matt, 11 mm Klipp-Rosette
(Abb. Ausführung OS, ohne Schlüsselrosette)

Türdrücker Rustico



Drückerpaar Rustico
Edelstahl matt (Massiv), 11 mm Klipp-Rosette
(Abb. Ausführung OS, ohne Schlüsselrosette)



Drückerpaar Rustico
Schwarz matt, 11 mm Klipp-Rosette
(Abb. Ausführung OS, ohne Schlüsselrosette)

Erhältliche Varianten:

OS ohne Schlüsselrosetten (siehe Abbildung)

BB/PZ Komplettgarnitur inkl. Schlüsselrosetten

WC Komplettgarnitur mit Band-Riegel/Schlitzscheibe



BB
Buntbart



PZ
Profilzylinder



Innenseite



WC
mit Drehknopf
Außenseite
mit Notöffnungs-
funktion

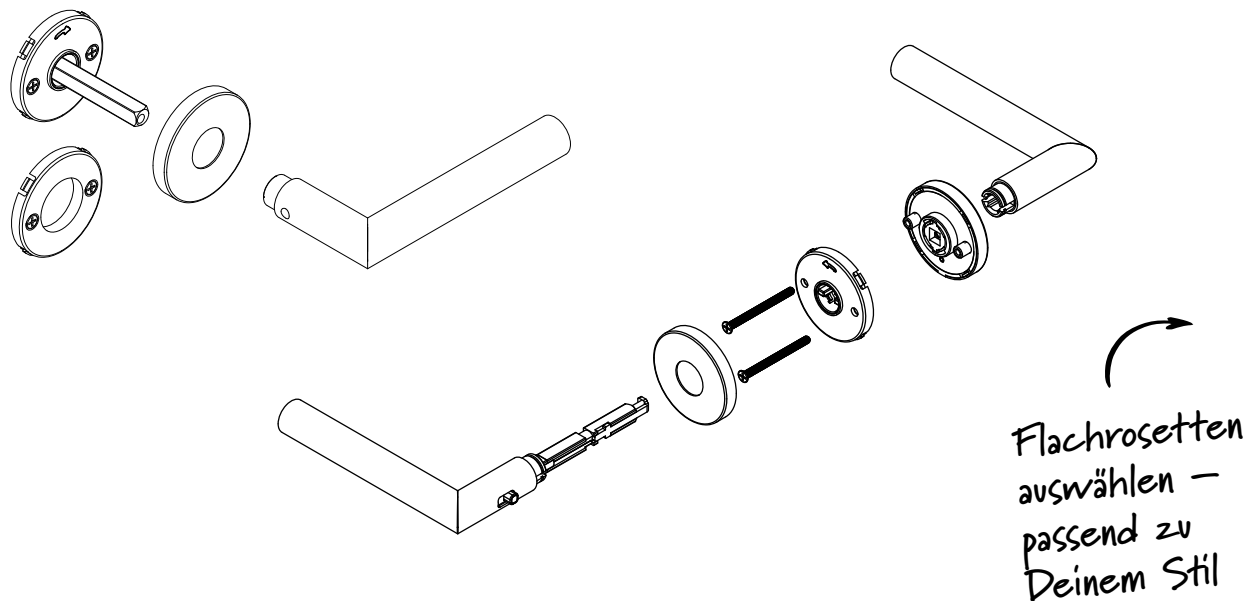

Türdrücker Design-Rosette Flach, 5mm

Die **flache 5-mm Design-Rosette** ist perfekt, wenn Du minimalistisches Design möchtest und gleichzeitig Wert auf dauerhaft zuverlässige Technik legst. Dank Klipptechnik ist sie außerdem schnell und sauber montiert.

- + **Objektqualität:** geprüft nach EN 1906 Klasse 3 – ausgelegt für hohe Beanspruchung, dauerhaft stabil im professionellen Einsatz
- + **Schlanke Optik:** nur 5 mm flach, wirkt modern und zurückhaltend
- + **Sauberes Griffgefühl:** integrierte Hochhaltefeder unterstützt den sicheren, wertigen Griffsatz
- + **Dauerhaft fester Sitz:** robuste Durchgangsverschraubung sorgt für hohe Befestigungsstabilität
- + **Optional mit CleverClose*:** integrierte Verriegelung, rechts/links verwendbar, Bedienknopf dezent an der Griff-Außenseite

Montage

- + **Schnell montiert dank Klipptechnik:** Die Rosetten werden einfach aufgeklippt, die integrierte Hochhaltefeder sorgt für einen sauberen Sitz.
- + **Getrennte Montage:** Griffe und Unterkonstruktion montierst Du nacheinander – klar aufgebaut und unkompliziert.
- + **Nur von einer Türseite schrauben:** Es wird nur auf einer Seite verschraubt. Das spart Zeit und hilft, Fehler zu vermeiden.
- + **Kein Spezialwerkzeug nötig:** Mit weniger Handgriffen kommst Du zur fertig montierten, hochwertigen Garnitur.

Material

- + Griff und Rosettenabdeckung sind aus rostfreiem Edelstahl.

Unterkonstruktion (Technik im Inneren)

- + **Standard:** glasfaserverstärkte Kunststoff-Unterkonstruktion mit integrierter Rückholfeder.
- + **CleverClose & Rustico:** Griff fest drehbar auf der Deckrosette, mit Rückholfeder.

Geeignete Türstärken

- + Geeignet für **37-44 mm** Türstärke.

Prüfung / Belastbarkeit

- + Geprüft nach **EN 1906 Klasse 3/7**, getestet mit 200.000 Bestätigungen.
- + **CleverClose:** keine Prüfung nach EN 1906.

Lagerung (Griff-Lager)

- + **Standard:** hochwertiges Kunststoff-Gleitlager.
- + **CleverClose & Rustico:** hochwertiges Gleitlager, Griff fest drehbar mit Hochhaltefeder auf der Deckrosette.

Türdrücker Volume flach **KLASSE 3**



Drückerpaar Volume flach
Edelstahl matt, 5 mm Klipp-Rosette
(Abb. Ausführung OS, ohne Schlüsselrosette)



Drückerpaar Volume flach
Schwarz matt, 5 mm Klipp-Rosette
(Abb. Ausführung OS, ohne Schlüsselrosette)

Mit CleverClose
verfügbar!



Garnitur mit im Griff integrierter Verriegelung DIN-L bzw. DIN-R
(Abb. Ausführung CC, CleverClose, Verriegelungsseite)



CleverClose-Option ist **nicht** nach EN 1906 geprüft.

Türdrücker Mano flach **KLASSE 3**



Drückerpaar Mano flach
Edelstahl matt, 5 mm Klipp-Rosette
(Abb. Ausführung OS, ohne Schlüsselrosette)



Drückerpaar Mano flach
Schwarz matt, 5 mm Klipp-Rosette
(Abb. Ausführung OS, ohne Schlüsselrosette)

Türdrücker Orbio flach **KLASSE 3**



Drückerpaar Rustico
Edelstahl matt (Massiv), 5 mm Klipp-Rosette
(Abb. Ausführung OS, ohne Schlüsselrosette)



Drückerpaar Rustico
Schwarz matt, 5 mm Klipp-Rosette
(Abb. Ausführung OS, ohne Schlüsselrosette)

Erhältliche Varianten:

OS ohne Schlüsselrosetten (siehe Abbildung)

BB/PZ Komplettgarnitur inkl. Schlüsselrosetten

WC Komplettgarnitur mit Band-Riegel/Schlitzscheibe



BB
Buntbart



PZ
Profilzylinder



Innenseite



WC
mit Drehknopf
Außenseite
mit Notöffnungsfunktion

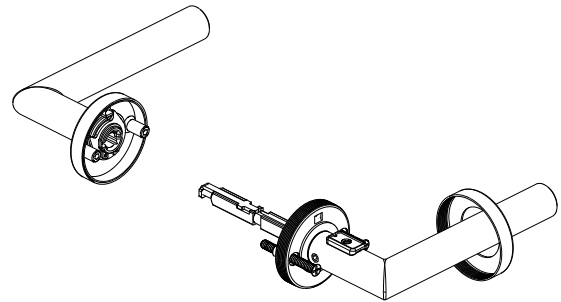
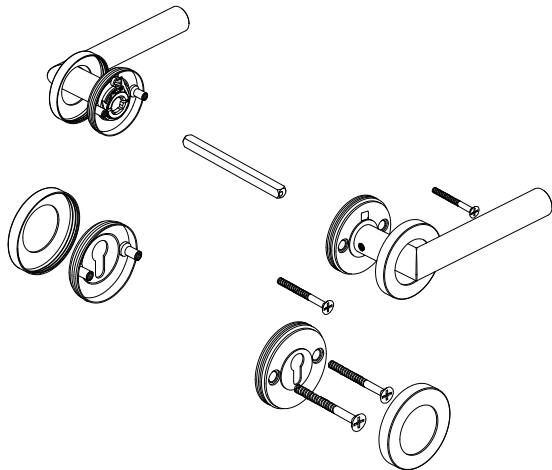

Türdrücker Standard

Eine ganz aus Metall ausgeführte Rosettentechnik mit Schraubring ermöglicht besonders präzise gearbeitete Kanten und hochwertige Details bis hin zum feinen Schliffbild der matten Edelstahl-Ausführungen. Betont schon auf den ersten Blick die Hochwertigkeit von Tür und Beschlag im Zusammenspiel. Fest drehbare Lagerung – integrierte Hochhaltefeder.

- + **Versteckte Verschraubung** mit Gewindeschrauben und Gewindestopp.
- + **Sicherer Sitz** durch Vierkantstift mit asymmetrischer Lochung sowie Innensechskantschrauben mit Gewindestopp.
- + **Hochwertiges Erscheinungsbild**
- + **Stabil und langlebig** durch hochwertige Rosettenausführung komplett aus Edelstahl.

Türdrücker CleverClose*

CleverClose ist die smarte Türdrücker-Technik, wenn Du Privatsphäre möchtest – ohne dass Du dafür ein klassisches Schloss brauchst. Du verriegelst die Türganz intuitiv mit nur einer Fingerbewegung. Von außen ist die Tür in der Regel nicht extra abschließbar, weil die Verriegelung direkt im Drücker integriert ist.

- + **Intuitive Bedienung:** Verriegeln per einfacher Fingerbewegung.
- + **Kein separates Schloss nötig:** die Verriegelung ist im Türdrücker integriert (ein vorhandenes Schloss muss meist nicht getauscht werden).
- + **Griff bleibt wie gewohnt:** der Türdrücker bleibt leichtgängig und fühlt sich im Alltag fast wie eine normale Garnitur an.
- + **Notentriegelung & Schutz vor unbeabsichtigtem Öffnen:** Entriegelung ist möglich, gleichzeitig bietet das System zusätzliche Sicherheit gegen ungewolltes Entsperren (Entriegeln nur mit geeignetem Gegenstand, z.B. Innensechskant).

Montage

- + **Schnell montiert mit Schraub-Technik:** Vormontierte Komponenten und integrierte Hochhaltefeder sorgen für einen sicheren Sitz.
- + **Nur von einer Türseite verschrauben:** Du schraubst nur auf einer Seite – das spart Zeit und reduziert Montagefehler.
- + **Ohne Spezialwerkzeug:** Mit weniger Handgriffen kommst Du zur sauber montierten, hochwertigen Garnitur.

Material

- + Griff und Rosettenabdeckung sind aus rostfreiem Edelstahl.

Unterkonstruktion (Technik im Inneren)

- + Unterkonstruktion aus rostfreiem Edelstahl.

Griff/Türstärken

- + Geeignet für Türstärken von **38-43 mm**.
- + Fest drehbar gelagert.

Prüfung / Belastbarkeit

- + Geprüft nach **EN 1906 Klasse 3/7**, getestet mit 200.000 Bestätigungen.
- + **CleverClose: keine Prüfung** nach EN 1906.

Lagerung (Griff-Lager)

- + **Hochwertige Metallgleitlagerung** mit Rückholfeder, fest drehbar gelagert.

Türdrücker Volume **KLASSE 3**

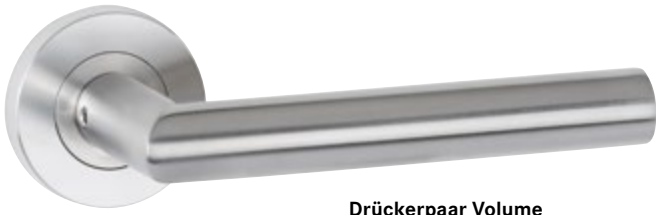

Drückerpaar Volume
Edelstahl matt, 10,2 mm Schraub-Rosette
(Abb. Ausführung **OS**, ohne Schlüsselrosette)

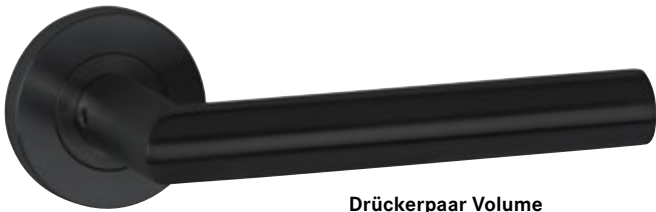

Drückerpaar Volume
Edelstahl matt, 10,2 mm Schraub-Rosette
(Abb. Ausführung **OS**, ohne Schlüsselrosette)

Mit CleverClose
verfügbar!



Garnitur mit im Griff integrierter Verriegelung DIN-L bzw. DIN-R
(Abb. Ausführung CC, CleverClose, Verriegelungsseite)



CleverClose-Option ist **nicht** nach EN 1906 geprüft.

Erhältliche Varianten:

OS ohne Schlüsselrosetten (siehe Abbildung)

BB/PZ Komplettgarnitur inkl. Schlüsselrosetten

WC Komplettgarnitur mit Band-Riegel/Schlitzscheibe



BB
Buntbart



PZ
Profilzylinder



Innenseite



WC
mit Drehknopf

Außenseite
mit Notöffnungs-
funktion



Schutzbeschlag

Wenn Du Deine Wohnungseingangstür wirksam aufwerten möchtest, ist der HQ Schutzbeschlag die richtige Wahl: Er schützt den Profilzylinder, sitzt dauerhaft fest und ist für Privat- und Objektbereich ausgelegt. Der Außenknopf lässt sich links/rechts verstellen und passt damit flexibel für DIN links und DIN rechts.

- + **Robuster Aufbau:** Außenschild mit Stahl-Unterkonstruktion, gehärteter Außenplatte und Edelstahl-Dekor-Abdeckung
- + **Sicher befestigt:** 3-fach M6 Verschraubung mit Stahlschrauben und Gewindestopp
- + **Flexible Montage:** Außenknopf links/rechts umstellbar inkl. Verdrehsicherung
- + **Kombi-Schutzgarnitur:** Sicher befestigt mit 4-fach M5 Stahlschrauben und Gewindestopp
- + **Für Wohnungseingangstüren:** passend für Schlösser mit 72 mm Entfernung
- + **Türdrücker:** Guardino (L-Form)

Produktspezifikation

- + **Zertifizierung/Klassen:** einbruchhemmend, ES1 (DIN 18257), SK2 (DIN 1906).
- + **Ausführung:** Kombi- oder Schild/Schild-Schutzgarnitur.
- + **Technik außen:** Außenschild mit Edelstahlabdeckung und sichtbarem PZ-Loch (hier ist ein ziehgeschützter Profilzylinder zu verwenden) oder mit Kernziehschutz (Zylinderabdeckung) für Zylindervorstand 12-17 mm.
- + **Oberflächen:** Edelstahl matt oder innen schwarz matt (ähnlich RAL 9005).

Ausführung Schild-/Schild-Schutzgarnitur



Außenseite mit sichtbarer PZ-Lochung

Außenseite mit Kernziehschutz

Mehr Sicherheit an der Tür: Schutzbeschläge erschweren Aufhebeln und Ziehen am Zylinder – und sehen dabei hochwertig aus.



Ausführung Kombi-Schutzgarnitur



Außenseite PZ mit Kernziehschutz

Außenseite PZ mit Kernziehschutz für Feuerschutz-Türen

Innen Schwarz matt und Außen Edelstahl matt, PZ mit Kernziehschutz

SCHUTZBESCHLAG



Schlosskästen für Glastüren



Wenn Du bei Deiner Tür Wert auf sauberes Schließen, weniger Geräusche und dauerhafte Stabilität legst, sind die HQ Schlosskästen genau dafür gemacht. Die gezeigten Schlossabdeckungen bestehen (sofern nicht anders gekennzeichnet) aus hochwertigem Edelstahl und passen optisch zu den entsprechenden Türbeschlägen.

- + **Hochwertige Edelstahl-Abdeckung:** Sorgt für eine einheitliche Optik und sitzt präzise auf dem Grundschloss – dadurch wackelt nichts und Klappergeräusche werden verhindert.
- + **Doppelklemmsystem:** Klemmnuss mit Doppel-Klemmfeder und präziser Drückerführung.
- + **Mehr Komfort bei der Montage:** Durch Federkraftverstellung und horizontale Verstellung des Schlossnussstiftes kannst Du Ausrichtung und Griffposition bei Bedarf anpassen – praktisch z. B. bei schweren oder massiven Materialien.
- + **Leises Schließen:** Eine wirksame Flüsterfalle reduziert Schließgeräusche; zusammen mit einem Low-Noise-Schloss-technik-Einsatz schließt die Tür spürbar ruhiger.

Montage

- + Das Schloss ist in der Verpackung bereits für eine schnelle, problemlose Montage vorbereitet.

Türdrücker

- + Inklusive **Griffpaar Volume** bzw. **Quadrino** (je nach Angabe im Set).

Bänder

- + Inklusive **3-teiliger Bänder** (Office-Bohrung), Aluminium massiv.
- + **Oberflächen:** Edelstahlfarben oder schwarz matt.
- + Inklusive farblich passender Abdeckung für die Rahmenteile.

Schlossabdeckung

- + Edelstahl matt oder Edelstahl schwarz matt.

Technik

- + Vorgerichtet für Glastüren aus 8 mm ESG.
- + **Drückerführung 16 mm** (18 mm liegt bei)
- + Inklusive Befestigungswerkzeug, Doppel-Klemmnuss.
- + **LowNoise-Schlossmechanik** und geräuschgedämmte Flüsterfalle mit Kunststoff-Einsatz für leiseres Schließen.
- + **Einstellbare Federkraft** und einstellbare Griffposition.

Prüfung

- + Schlosskasten **Rotondo/Vetro Grande** in Ausführung **UV/PZ:** geprüft nach EN 12290, Gebrauchskategorie 3, 200.000 Zyklen.

Schlosskasten Rotondo



Schlosskasten Rotondo, Edelstahl, Set mit Bändern, Griffpaar Volume und Rahmenteilen (Abb. ohne Verriegelung UV)

Für Glastüren gemacht: Der Schlosskasten sitzt stabil, sieht clean aus und sorgt für spürbar ruhiges Schließen.

Erhältliche Varianten:

- UV** ohne Verriegelung (siehe Abbildung)
- PZ** vorgerichtet für Profilzylinder
- WC** mit Bad-Riegel/Notentriegelung



- UV** unverschleißbar, Griffsitz vorne



- PZ** Profilzylinder, Griffsitz hinten



- WC** Riegelseite wechselbar, Griffsitz vorne

Schlosskasten Vetro Grande



Schlosskasten Vetro Grande mit Drücker Volume

Edelstahl oder Schwarz matt,
Set mit Bändern, Griffpaar Volume und
Rahmenteilern (Abb. ohne Verriegelung UV)

Schlosskasten Vetro



Durch die Reduktion auf das Wesentliche ist ein edler und ausdrucksstarker Designbeschlag für Ganzglastüren entstanden – ganz ohne stirnseitige Verschraubungen. Dieser lässt sich einfach montieren, passgenau justieren und deckt zuverlässig Standard-Glastürbohrungen ab.

Schlosskasten Vetro mit Drücker Volume

Edelstahl oder Schwarz matt,
Set mit Bändern, Griffpaar Volume und
Rahmenteilern (Abb. ohne Verriegelung UV)



Schlosskasten Vetro mit Drücker Quadrino

Edelstahl oder Schwarz matt,
Set mit Bändern, Griffpaar Quadrino und
Rahmenteilern (Abb. ohne Verriegelung UV),
ohne stirnseitige Verschraubungen

Erhältliche Varianten:

UV ohne Verriegelung (siehe Abbildung)

PZ vorgerichtet für Profilzylinder

WC mit Bad-Riegel/Notenriegelung



UV
unverschließbar,
Griffsitz vorne



PZ
Profilzylinder,
Griffsitz hinten



WC
Riegelseite
wechselbar,
Griffsitz vorne

Fenstergriffe

FENSTERGRIFFE



Mit unseren HQ-Fenstergriffen bekommst Du Qualität, auf die Du Dich im Alltag verlassen kannst: Sie sind nach DIN EN 13126-3 geprüft und für 20.000 Dreh-Kipp-Zyklen ausgelegt – also für viele Jahre tägliches Öffnen, Kippen und Schließen. Für eine ruhige, hochwertige Optik ist die Verschraubung verdeckt montiert.

- + **Geprüfte Qualität** nach DIN EN 13126-3, 100NM (nur abschließbare Griffe).
- + **Langlebig im Alltag:** ausgelegt für 20.000 Dreh-Kipp-Betätigungen.
- + **Saubere Optik:** verdecktliegende Verschraubung.
- + **Zwei Designs zur Wahl:**
 - **Volume:** klassische Gehrungsform
 - **Quadrino:** kantiges modernes Design jeweils mit passender Rosette.

Fenstergriff Volume



Fenstergriff Volume,
Edelstahl matt oder
Schwarz matt

**Fenstergriff abschließbar
Volume,** Edelstahl matt
oder Schwarz matt



Fenstergriff Quadrino



Fenstergriff Quadrino,
Edelstahl matt oder
Schwarz matt

**Fenstergriff abschließbar
Quadrino,** Edelstahl matt
oder Schwarz matt



Hebe-Schiebetür-Griffe mit Schiebetürmuschel

Wenn Du eine Balkon-oder Terrassen-Schiebetür aus Holz oder Kunststoff hast, sind die HQ Hebe-Schiebetür-Griffe genau dafür gemacht. Die Verschraubung ist unsichtbar, und durch die 180° Kugelraстерung rastet der Griff spürbar sauber ein. Für außen ist eine passende Schiebetürmuschel direkt mit dabei.

- + **Für Balkon & Terrasse:** geeignet für Hebe-Schiebetüren aus Holz und Kunststoff.
- + **Saubere Optik:** verdeckte Verschraubung.
- + **Präzise Bedienung:** 180° Kugelraстерung für definierte Griffstellungen.
- + **Komplett-Set:** inkl. Schiebetürmuschel für die Außenseite.
- + **Robustes Material:** Griff und Deckrosette aus rostfreiem Edelstahl, mit Clip-Deckrosette.

Produktspezifikation

- + **Technik:** verdeckt liegende 180° Kugelraстерung, 10 mm Metallnocken
- + **Rosetten-Außenmaß:** 155x35x15 mm
- + **Bohrabstand:** 80 mm
- + **Befestigung:** unsichtbare Verschraubung mit 2xM6x80 mm
- + **Ausführung:**
PZ-Loch (Entfernung 69 mm) oder
UV (nicht abschließbar)
- + **Oberfläche:** Edelstahl matt oder schwarz matt beschichtet (ähnlich RAL 9005)

Hebe-Schiebetürgriff Volume



Hebe-Schiebetürgriff Volume, Edelstahl matt, mit Schiebetürmuschel



Hebe-Schiebetürgriff Volume, Schwarz matt, mit Schiebetürmuschel



Hebe-Schiebetürgriff Volume, abschließbar, Edelstahl matt, mit Schiebetürmuschel



Hebe-Schiebetürgriff Volume, abschließbar, Schwarz matt, mit Schiebetürmuschel

Hebe-Schiebetürgriff Quadrino



Hebe-Schiebetürgriff Quadrino, Edelstahl matt, mit Schiebetürmuschel



Hebe-Schiebetürgriff Quadrino, abschließbar, Edelstahl matt, mit Schiebetürmuschel

HQ Schiebetürsystem PASSANO (80 kg)/SILENZIO (60 kg)



PASSANO = ohne Einzugsdämpfung (EZD)
SILENZIO = mit Einzugsdämpfung (EZD)

Die manuellen Schiebetürsysteme der Serien PASSANO/SILENZIO mit ihren kompakten Abmessungen bilden eine moderne, zeitlose Verbindung von Räumen. Ob in Büros oder Wohnungen, die Systeme ermöglicht eine einfache und zugleich stilvolle Trennung von zum Beispiel Küche oder Bad zu anderen Räumlichkeiten.

Beim System SILENZIO, zusätzlich ausgerüstet mit Einzugsdämpfung (EZD), wird die Tür zu den beiden Endpositionen hin mit Selbsteinzügen aufgenommen und in Ihrer Bewegung abgebremst. Gleichzeitig wird die Tür so in der Endposition gehalten, d. h. die Tür federt beim Endanschlag nicht zurück sondern schließt bzw. öffnet sicher und kontrolliert.

Für Glastüren und mit zusätzlichem optionalem Holz-Adapterset auch für Holztüren geeignet.

Beide Systeme bieten geprüfte Sicherheit und Laufzyklen (100.000 in der höchsten Kategorie, Klasse 6) nach DIN EN 1527:2022-02 für den professionellen Einsatz in Wohnbau und Objekten.

Technik

- + **vorgerechnet für Wand- oder Deckenmontage**, 1-flügelig.
- + Wandabstand 18,8 mm (ohne Abstandsprofil).
- + Laufwagen mit je **2 kugelgelagerten Laufrollen**, höhenverstellbar im eingebauten Zustand.
- + Klemmtechnik ohne Glasbohrung.
- + Inkl. **Metall** Bodenführung (Glas), verstellbar.
- + Passende Glasstärke 8mm/10mm ESG.
- + Schraubbare Alu-Endkappen.

Gewicht

- + max. Türgewicht **80 kg**, 2 Laufwägen, Silenzio 60 kg.

Prüfung

- + nach **EN1527** u. a. Dauerfunktion höchste Kategorie 6, **100.000 Zyklen**.

System SILENZIO zusätzlich:
mit Einzugsdämpfung (EZD)



Laufwagen
PASSANO/SILENZIO,
Zwei Laufrollen, integrierte
Höhenverstellung



HQ Schiebetürsystem PASSANO/SILENZIO
Laufschiene Aluminium, edelstahlfarben eloxiert,
vorgerechnet für Wand- oder Deckenmontage.
Sets verfügbar in den Längen: 2.000 mm/2.400 mm



HQ Schiebetürsystem PASSANO/SILENZIO
Laufschiene Aluminium, schwarz matt eloxiert, ähnlich RAL 9005,
vorgerechnet für Wand- oder Deckenmontage.
Sets verfügbar in den Längen: 2.000 mm/2.400 mm

HQ Schiebetürsystem LINARO (60 kg)



Technik

- + **vorgerichtet für Wandmontage**, 1-flügelig.
- + Wandabstand 18,8 mm (ohne Abstandsprofil).
- + Laufwagen mit je 1 **kugelgelagerten Laufrollen**, höhenverstellbar im eingebauten Zustand.
- + Klemmtechnik ohne Glasbohrung.
- + Inkl. **Kunststoff** Bodenführung (Glas), mit Filz-Stoffeinlegern.
- + Passende Glasstärke 8 mm/10 mm ESG.
- + **Kunststoff** Endkappen.

Gewicht

- + max. Türgewicht **60 kg**, 2 Laufwägen.

Prüfung

- + interne Werksprüfung 100.000 Zyklen.

Optional zusätzlich mit Einzugsdämpfung (EZD), beidseitig, Ausführung 60 kg ECO

OPTIONAL auch mit Einzugsdämpfung (EZD)

Schiebetürbeschläge der Serie LINARO mit ihren kompakten Abmessungen bilden eine moderne, zeitlose Verbindung von Räumen.

Kompakte Abmessungen, ein minimalistisches und modernes Design trifft auf ausgereifte Lösungen für viele Anforderungen und ist daher auch geeignet für Glas- und Holztüren.

Ausgelegt auf ein max. Türgewicht von 60kg (2 Laufwägen) kann LINARO optional mit entsprechend abgestimmten Einzugsdämpfern (EZD, 60 kg) ausgerüstet werden.

Die Lösung mit dem Fokus auf ein optimales Preis-/Leistungsverhältnis bei zuverlässiger Funktion.



Laufwagen LINARO,
Eine Laufrolle, integrierte
Höhenverstellung



HQ Schiebetürsystem LINARO

Laufschiene Aluminium, edelstahlfarben eloxiert, vorgebohrt für Wandmontage (Abb. ähnlich).

Sets verfügbar in der Länge: 2.000 mm



HQ Schiebetürsystem LINARO

Laufschiene Aluminium, schwarz matt eloxiert, ähnlich RAL 9005, vorgebohrt für Wandmontage (Abb. ähnlich).

Sets verfügbar in der Länge: 2.000 mm

HQ Schiebetürsystem-Zubehör



Wandabstandsprofil 5 mm,
Alu, Farbe Edelstahl,
L 2.000/2.400 mm



Wandabstandsprofil, 10 mm,
Alu, Farbe Edelstahl,
L 2.000/2.400 mm



Wand/Deckenabstandsprofil, 12 mm, MDF weiß,
Kante Edelstahlfarben,
L 2.000/2.400 mm

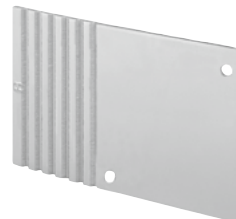

Endkappenpaar für Laufschiene bei Einsatz von Abstandsprofilen,
Edelstahlfarben



Wandabstandsprofil, 5 mm,
Alu, Farbe Schwarz matt,
L 2.000/2.400 mm



Wandabstandsprofil 10 mm,
Alu, Farbe Schwarz matt
L 2.000/2.400 mm



Wand/Deckenabstandsprofil, 12 mm, MDF weiß,
Kante schwarz matt,
L 2.000/2.400 mm

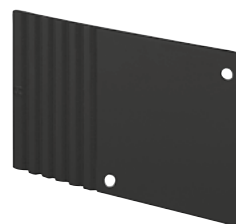

Endkappenpaar für Laufschiene bei Einsatz von Abstandsprofilen,
Schwarz matt



Holz Adapter Set,
Verschraubung in Rampa-Muffe, Tragkraft 80 kg

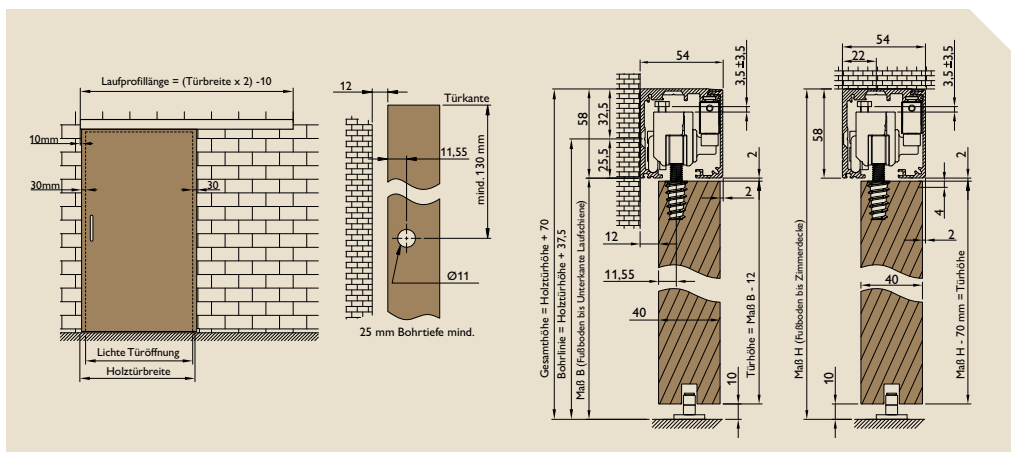

Holz Adapter Set,
direkte Verschraubung auf
Türblatt, Tragkraft 80 kg

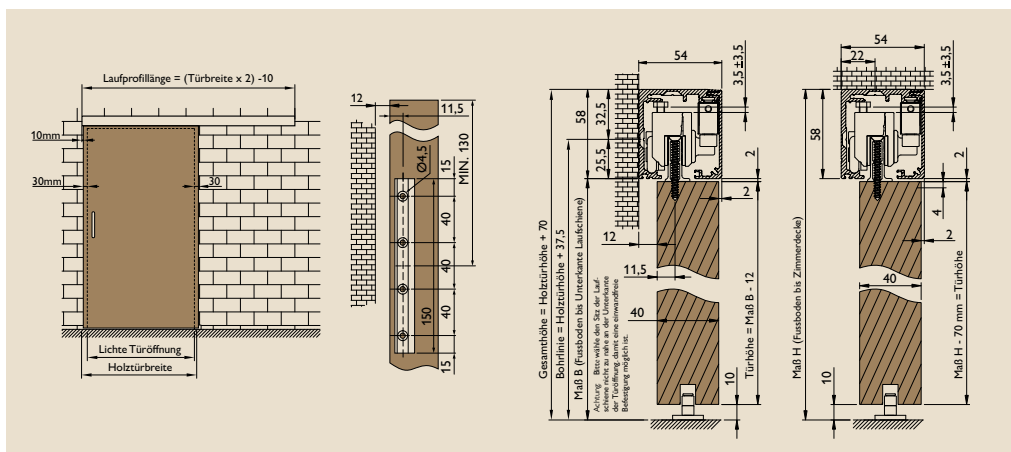

Griffkombination einseitig Stangengriff/Griffleiste Flach (für komplette Türöffnung)



Stoßgriffpaar Manaro flach, Edelstahl matt, Länge 220 mm, Achsmaß 200 mm, inkl. Montagehilfe, selbstklebend



Stoßgriffpaar Manaro flach, Schwarz matt, Länge 220 mm, Achsmaß 200 mm, inkl. Montagehilfe, selbstklebend



Stoßgriffpaar Prendino flach, Edelstahl matt, Länge 225 mm, Achsmaß 200 mm, inkl. Montagehilfe, selbstklebend



Stoßgriffpaar Prendino flach, Schwarz matt, Länge 225 mm, Achsmaß 200 mm, inkl. Montagehilfe, selbstklebend



Griffkombination im Schema

Griffkombination beidseitig Stangengriff



Stoßgriffpaar Manaro rund, Edelstahl matt, Länge 220 mm, Achsmaß 200 mm, inkl. Montagehilfe, selbstklebend



Stoßgriffpaar Manaro rund, Schwarz matt, Länge 220 mm, Achsmaß 200 mm, inkl. Montagehilfe, selbstklebend



Stoßgriffpaar Prendino rund, Edelstahl matt, Länge 225 mm, Achsmaß 200 mm, inkl. Montagehilfe, selbstklebend



Stoßgriffpaar Prendino rund, Schwarz matt, Länge 225 mm, Achsmaß 200 mm, inkl. Montagehilfe, selbstklebend



Griffmuscheln



Griffmuschel Caro eckig, Edelstahlfarben, selbstklebend



Griffmuschel Caro eckig, Schwarz matt, selbstklebend



Griffmuschel Circolo rund, Schwarz matt, selbstklebend



Griffmuschel Circolo rund, Edelstahl, selbstklebend



Zubehör



Bodentürstopper Flatto,
Edelstahl matt, Flachform
ø 70 mm, Höhe 22 mm, mit
Holzschraube 5 x 45 mm,
Dübel ø 8 mm



Bodentürstopper Flatto,
Schwarz matt, Flachform
ø 70 mm, Höhe 22 mm



Türstopper Fermare
Edelstahl matt, ø 30/35 mm,
Höhe 39 mm, mit Holz-
schraube 6 x 60 mm,
Dübel ø 10 mm



Türstopper Fermare
Schwarz matt,
ø 30/35 mm, Höhe 39 mm



**Grundplatte/
Erhöhungplatte Flatto**
Silikon schwarz, ø 70 mm,
Höhe 10 mm



**Türband für Holz-Futter-
und Blockzarge 2-tlg.,**
Schwarz matt, wartungsfrei



**Türband für Holz-Futter-
und Blockzarge 3-tlg.,**
Schwarz matt, wartungsfrei



Türblattspion
Außenseite und Innenseite
(mit Abdeckung),
lose beigelegt

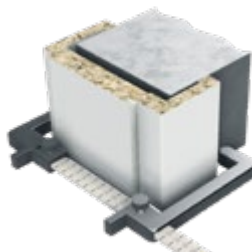

**Set Wandmesskluppe
Calipex zur Bestimmung
der Wandstärke**



2K-Zargenschaum
400 ml



**2K-Zargenschaum
schnellhärtend**
210 ml

Pflege Deine Türen richtig

Gib Deiner Tür den Stilfokus, den sie verdient – mit unserer Pflege für Lack-, CPL- und Glas-türen. Einfach in der Anwendung, langlebig im Ergebnis – für dauerhaft schöne Oberflächen und ein wertiges Raumgefühl.

Scanne den QR-Code oder besuche:
www.hq-home.de/tuerpflege

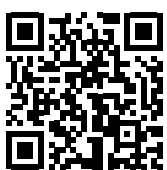

Gesamtübersicht

Diamant weiß Lack (RAL 9003)



Titangrau Lack (RAL 7037)

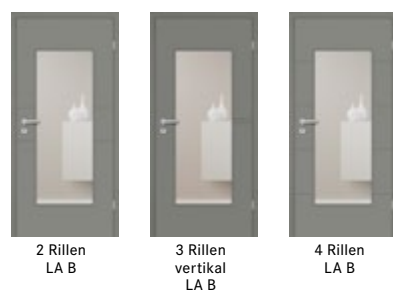
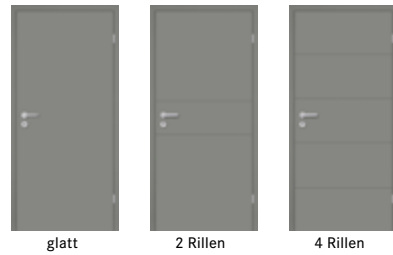

Diamant weiße Türen auch in Opal weiß (RAL 9010) erhältlich.

Struktura weiß quer CPL



glatt
glatt LA A



glatt LA GA-M
glatt LA GA-B

Lärche creme quer CPL



glatt
glatt LA A



glatt LA GA-M
glatt LA GA-B

Asteiche quer CPL



glatt
glatt LA A

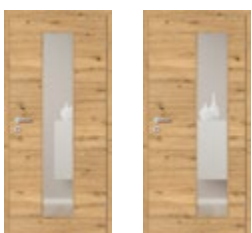

glatt LA GA-M
glatt LA GA-B

SLIMWORK Drehtür



Slimwork 90 klar ohne Leisten



Slimwork 90 klar Typ 8 mit 10 Feldern

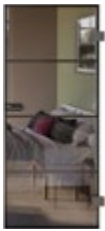

Slimwork 90 klar Typ 9 mit 4 Feldern



Slimwork 90 satiniert ohne Leisten



Slimwork 90 satiniert Typ 8 mit 10 Feldern



Slimwork 90 satiniert Typ 9 mit 4 Feldern

SLIMWORK Schiebetür



Slimwork 180 klar ohne Leisten



Slimwork 180 klar Typ 8 mit 10 Feldern



Slimwork 180 klar Typ 9 mit 4 Feldern



Slimwork 180 satiniert ohne Leisten



Slimwork 180 satiniert Typ 8 mit 10 Feldern



Slimwork 180 satiniert Typ 9 mit 4 Feldern

LOFT+MEHR Drehtür



Loft+Mehr 90 klar ohne Leisten



Loft+Mehr 90 klar Typ 8 mit 10 Feldern



Loft+Mehr 90 klar Typ 9 mit 4 Feldern



Loft+Mehr 90 satiniert ohne Leisten



Loft+Mehr 90 satiniert Typ 8 mit 10 Feldern

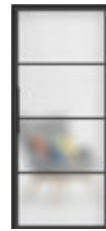

Loft+Mehr 90 satiniert Typ 9 mit 4 Feldern

LOFT+MEHR Schiebetür



Loft+Mehr 180 klar ohne Leisten



Loft+Mehr 180 klar Typ 8 mit 10 Feldern



Loft+Mehr 180 klar Typ 9 mit 4 Feldern



Loft+Mehr 180 satiniert ohne Leisten



Loft+Mehr 180 satiniert Typ 8 mit 10 Feldern



Loft+Mehr 180 satiniert Typ 9 mit 4 Feldern

ESG 8 mm – bruchfestes Sicherheitsglas für mehr Stabilität.

GLASWORK Drehtür



Glaswork 90 klar ohne Felder



Glaswork 90 satiniert ohne Felder



Glaswork 90 klar Horizo



Glaswork 90 klar 4 Streifen



Glaswork 90 satiniert 4 Streifen



Glaswork 90 satiniert Horizo



Glaswork 90 klar Loft 5 Felder



Glaswork 90 satiniert Loft 5 Felder



Glaswork 90 satiniert Weißglas



Glaswork 90 klar Loft 10 Felder



Glaswork 90 satiniert Loft 10 Felder



Glaswork 90 satiniert Weißglas

GLASWORK Schiebetür



Glaswork 180 klar ohne Felder



Glaswork 180 satiniert ohne Felder



Glaswork 180 klar Horizo



Glaswork 180 klar 4 Streifen



Glaswork 180 satiniert 4 Streifen



Glaswork 180 satiniert Horizo



Glaswork 180 klar Loft 5 Felder



Glaswork 180 satiniert Loft 5 Felder



Glaswork 180 satiniert Weißglas



Glaswork 180 klar Loft 10 Felder



Glaswork 180 satiniert Loft 10 Felder



Glaswork 180 satiniert Weißglas

HQ



BODEN



TÜR

**ENTDECKE DAS GANZE
SORTIMENT**



TERRASSE



ZAUN



WAND



Die HQ Website

Scanne den Code oder
besuche uns unter:
www.hq-home.de





Dein HQ Fachhändler:

Besuche unsere Website:
www.hq-home.de



Irrtümer, Preis- und Sortimentsänderungen vorbehalten.
Farbdarstellung unverbindlich. Druckstand 03/2026

